

■ LED 照明

	<p>AC100V シリーズ</p>	<p>RXGE/RXG 5</p> <p>RXBE/RXB 9</p> <p>F3 13</p> <p>M20VS 15</p> <p>M20VK 17</p> <p>NS 19</p> <p>NXA20S 21</p> <p>NXGS 23</p>
	<p>DC24V シリーズ</p>	<p>NXM24 25</p> <p>TL24 29</p>
	<p>DC12V シリーズ</p>	<p>SLB 33</p>
	<p>AC100V 電源レール</p>	<p>NXLCB/NXLCE 35</p> <p>NXLCE-V 37</p> <p>CPV 38</p>
	<p>DC24V 電源レール</p>	<p>DCR 39</p>
	<p>光る棚</p>	<p>DA5N/DA8 43</p> <p>NXC100 45</p> <p>NXC24/248 47</p> <p>NXC12 51</p>

■コルトンシリーズ

	<p>コルトンプレート</p>	<p>ECPL 57</p>
	<p>システム什器用 サインパネル</p>	<p>LTS24 59</p>
	<p>卓上用サイン</p>	<p>LSPS24/LSP24 61</p>
	<p>トップサイン</p>	<p>ISP24 63</p>
	<p>システム什器用 トップサイン</p>	<p>IPL-B 65</p>
	<p>コルトンパネル</p>	<p>CPN933 67 CPN934 69</p>
	<p>コルトンボックス</p>	<p>CBS60 71</p>
	<p>ザ・フレーム</p>	<p>FR-SSR 73</p>
	<p>ポスターパネル</p>	<p>PPN333 75 PPN334 77</p>

LED

店舗棚下灯、演出灯、ショーケース用

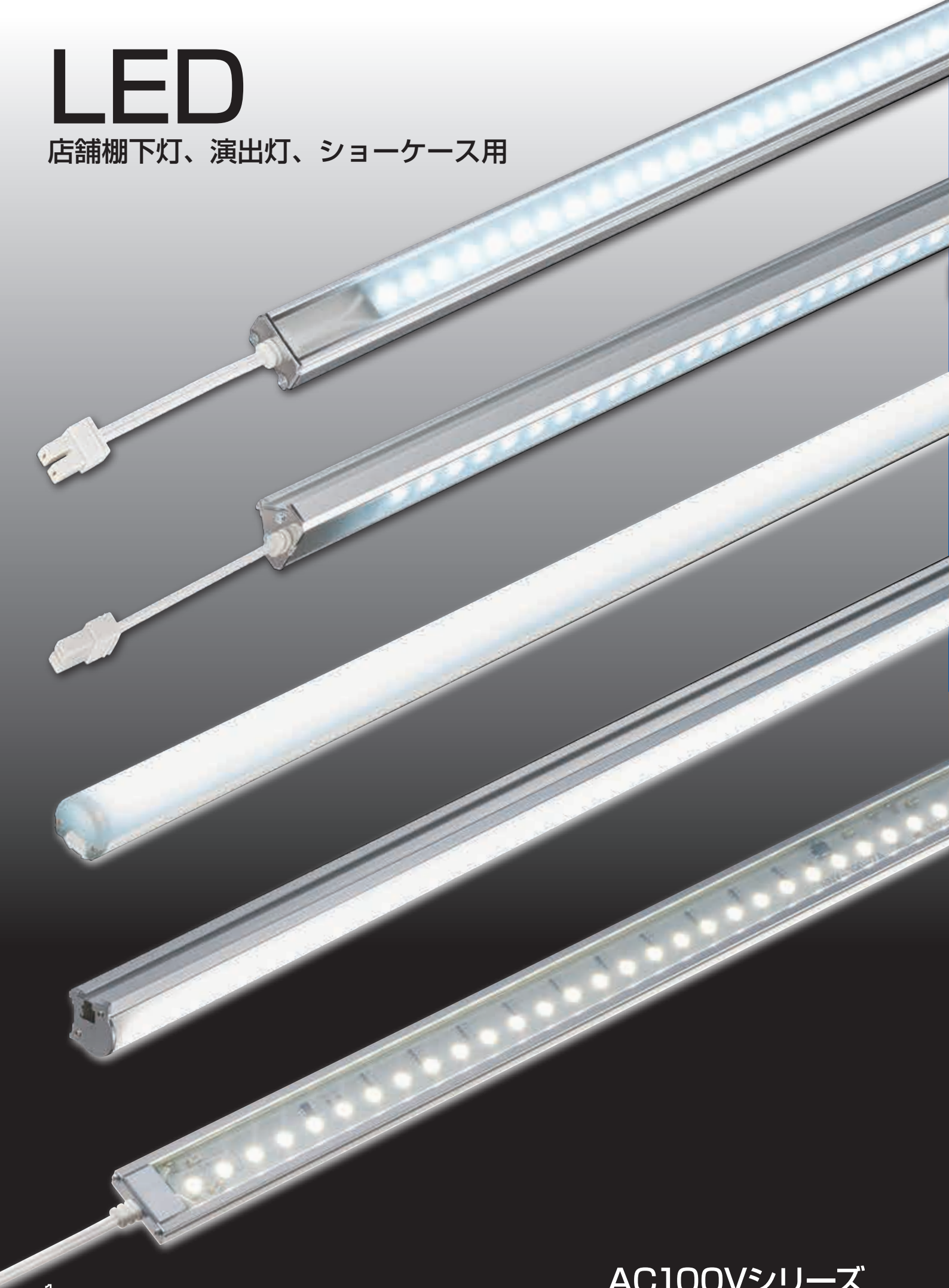

DC24Vシリーズ



DC12Vシリーズ

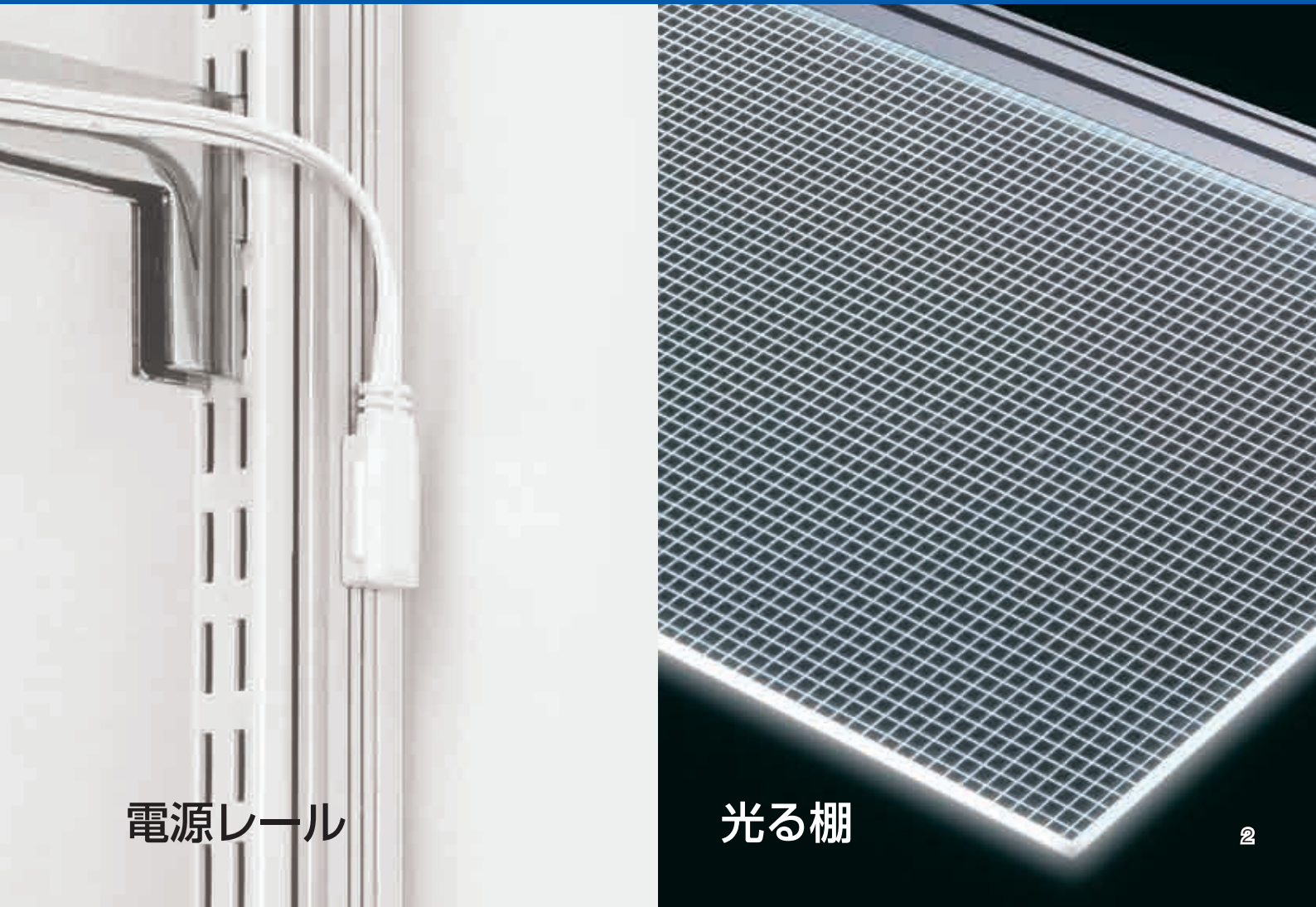

電源レール

光る棚

安心して使い続けて頂くために…
現場からの提案を形にしました。

「器具同士の連結をもっと安全に…」

SSコネクター

仕様図

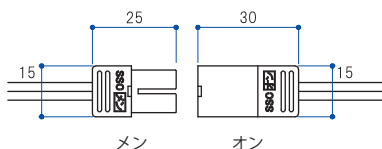

定格電圧：AC 125V 定格電流：5A

▲注意：着脱する場合は必ずプラグ部分を持って行ってください。感電・漏電の原因になります。

付属品

使用しないメ側コネクターは付属のコードクリップで固定。キャップでフタをして保護出来ます。



01

ワンタッチで簡単に器具を連結。工具を使用せずに着脱できます。

SSコネクターの特長

02

誤ってコードを強く引張ってしまった時も安全に外れ、電力の供給を安全に止めます。

03

コネクターサイズをコンパクトに。電気用品安全法に適合しています。

SSコネクターの特長

LED照明の接続に使用される従来のコネクター (SL,YL等) はロック機能が働く為レイアウト変更時のコード引張りによる器具や什器の破損、コードの断線などが問題でした。

そこで、安全・簡単に着脱できる「SSC (セーフティースモールコネクター)」を開発。

事故防止の安全性に加え「使いやすさ」にも考慮した設計になっています。

電気用品安全法 (PSEマーク) 対応

電気製品の使用による事故を防ぐための国内技術基準「電気用品安全法」。「SSコネクター」は「特定電気用品」として安全基準に適合しています。





「単純な配線で無事故の安心仕様…」

直付けコード仕様

仕様図

DGP／一般プラグ 定格 AC125V / 5A

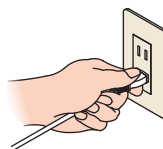
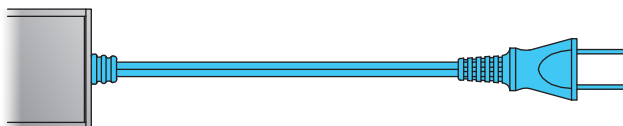

CPS／電源レール用プラグ 定格 AC125V / 5A

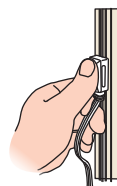
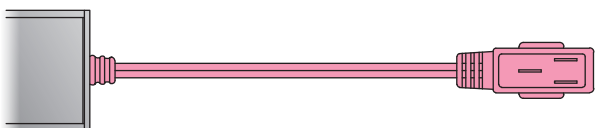

器具 1 台に
差込プラグ
「ひとつ」だから
迷わずセット
できます

▲注意：電源コードをコンセントに差す場合や、抜く場合は必ず、プラグ部分を持って行って下さい。感電・漏電の原因になります。

直付けコード仕様の特長

使い慣れた家電製品と同じ、器具1台に対し差込みプラグ「ひとつ」のタイプです。
「連結台数過多」「電源入力方向間違い」などが原因で起こる事故の心配もありませんので、レイアウト変更も安心して行えます。
プラグは一般プラグと電源レール用プラグの2種類を用意。コードの長さも選択できます。
施工後も店の人が安心して使い続けられる、最も安全な形の提案です。

電気用品安全法 (PSEマーク) 対応

今回提案する「直付けコード仕様」の器具は、事故を防ぐための安全規格である「電気用品安全法」の規格に全機種が適合しています。



RXGE/RXG

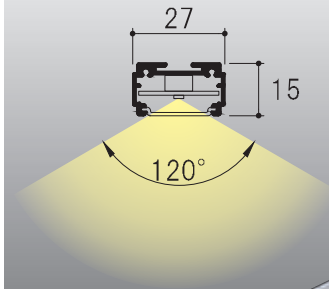

※写真は「RXG(高輝度)」

■ **連結型** ※器具同士の連結は合計1.2Aまでです。

器具記号 **RXGE** サイズ **850** LED光源色 **D** カバータイプ **C-SS**

■ 仕様図

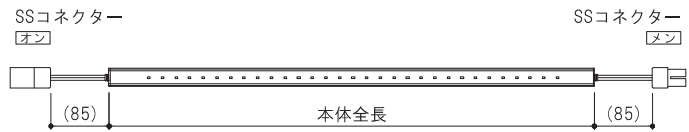

消費電力 約1/2 連結台数 1.5倍 New price

RXGE/省エネタイプ NEW ※光源色は4色のみの対応です。

タイプ	本体色	適用棚 (mm)	型番	本体全長 (mm)	入力電流 (A)	入力電力 (W)	連結合計台数 (推奨台数)	定価
省エネ	シルバー	600	RXGE 550□□-SS	550	0.04	3.5	30	¥15,000
		750	RXGE 700□□-SS	700	0.05	4.5	24	¥16,000
		900	RXGE 850□□-SS	850	0.06	5.5	20	¥17,000
		1200	RXGE 1150□□-SS	1150	0.08	6.5	15	¥22,000
	黒	600	RXGE 550□□-SS-ABK	550	0.04	3.5	30	¥15,000
		750	RXGE 700□□-SS-ABK	700	0.05	4.5	24	¥16,000
		900	RXGE 850□□-SS-ABK	850	0.06	5.5	20	¥17,000
		1200	RXGE 1150□□-SS-ABK	1150	0.08	6.5	15	¥22,000

RXG/高輝度タイプ

タイプ	本体色	適用棚 (mm)	型番	本体全長 (mm)	入力電流 (A)	入力電力 (W)	連結合計台数 (推奨台数)	定価
高輝度	シルバー	450	RXG 400□□-SS	400	0.045	4.5	26	¥19,000
		600	RXG 550□□-SS	550	0.045	4.5	26	¥20,500
		750	RXG 700□□-SS	700	0.09	9.0	13	¥22,500
		900	RXG 850□□-SS	850	0.09	9.0	13	¥23,500
		1200	RXG 1150□□-SS	1150	0.135	13.5	8	¥29,500
		1350	RXG 1300□□-SS	1300	0.135	13.5	8	¥34,500
		1500	RXG 1450□□-SS	1450	0.135	13.5	8	¥44,500
	黒	450	RXG 400□□-SS-ABK	400	0.045	4.5	26	¥19,000
		600	RXG 550□□-SS-ABK	550	0.045	4.5	26	¥20,500
		750	RXG 700□□-SS-ABK	700	0.09	9.0	13	¥22,500
		900	RXG 850□□-SS-ABK	850	0.09	9.0	13	¥23,500
		1200	RXG 1150□□-SS-ABK	1150	0.135	13.5	8	¥29,500
		1350	RXG 1300□□-SS-ABK	1300	0.135	13.5	8	¥34,500
		1500	RXG 1450□□-SS-ABK	1450	0.135	13.5	8	¥44,500

- 「スリム」で巾をとらない「シンプル」なデザインです。
- 豊富なオプションパーツで店の什器や棚に簡単にセット出来ます。
- 省エネタイプ「一般照射可」、本体色「ブラック」をラインナップ追加。

LED光源色

※省エネタイプは色対応が4色のみになります。

LED色	平均色温度	RXGE (省エネ)	RXG (高輝度)
D 昼光色	6500k	○	○
N 昼白色	5000k	○	○
W 白色	4000k	△	△
WW 温白色	3500k	-	△
L 電球色	3000k	○	○
L2 電球色 2	2700k	-	△

※△の光源色は小ロット生産の為、納期確認の上、発注をお願いします。
 ※LEDには「ばらつき」があり発光色、明るさが多少異なる場合があります。
 (データは平均値を表記しています。)

カバータイプ



配光イメージ

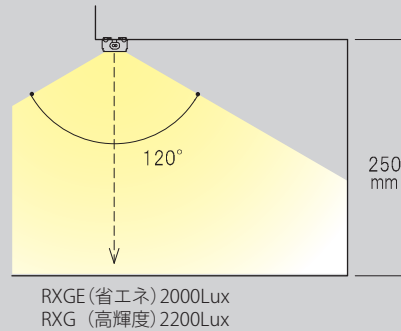

直付けコード型

器具記号 **RXGE** サイズ **850** LED光源色 **D** カバータイプ **C** 電源コード **CPS400**

電源コード

電源コード	長さ(mm)	プラグタイプ
CPS400	400	電源レール用プラグ付
CPS500	500	電源レール用プラグ付
CPS600	600	電源レール用プラグ付
DGP1500	1500	一般プラグ付
DGP2500	2500	一般プラグ付

仕様図

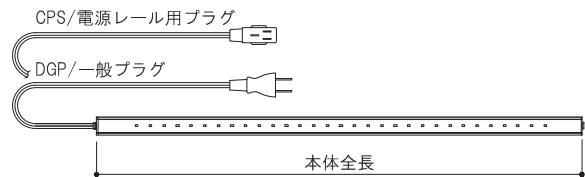

消費電力
約1/2

New price

RXGE/省エネタイプ **NEW** ※光源色は4色のみに対応です。

タイプ	本体色	適用棚 (mm)	型番	本体全長 (mm)	入力電流 (A)	入力電力 (W)	定価
省エネ	シルバー	600	RXGE 550□□ - □□□□□□	550	0.04	3.5	¥14,500
		750	RXGE 700□□ - □□□□□□	700	0.05	4.5	¥15,000
		900	RXGE 850□□ - □□□□□□	850	0.06	5.5	¥15,500
		1200	RXGE 1150□□ - □□□□□□	1150	0.08	6.5	¥20,500
	黒	600	RXGE 550□□ - □□□□□□ -ABK	550	0.04	3.5	¥14,500
		750	RXGE 700□□ - □□□□□□ -ABK	700	0.05	4.5	¥15,000
		900	RXGE 850□□ - □□□□□□ -ABK	850	0.06	5.5	¥15,500
		1200	RXGE 1150□□ - □□□□□□ -ABK	1150	0.08	6.5	¥20,500

RXG/高輝度タイプ

タイプ	本体色	適用棚 (mm)	型番	本体全長 (mm)	入力電流 (A)	入力電力 (W)	定価
高輝度	シルバー	450	RXG 400□□ - □□□□□□	400	0.045	4.5	¥19,000
		600	RXG 550□□ - □□□□□□	550	0.045	4.5	¥20,000
		750	RXG 700□□ - □□□□□□	700	0.09	9.0	¥22,000
		900	RXG 850□□ - □□□□□□	850	0.09	9.0	¥23,000
		1200	RXG 1150□□ - □□□□□□	1150	0.135	13.5	¥29,000
		1350	RXG 1300□□ - □□□□□□	1300	0.135	13.5	¥32,000
		1500	RXG 1450□□ - □□□□□□	1450	0.135	13.5	¥35,000
	黒	450	RXG 400□□ - □□□□□□ -ABK	400	0.045	4.5	¥19,000
		600	RXG 550□□ - □□□□□□ -ABK	550	0.045	4.5	¥20,000
		750	RXG 700□□ - □□□□□□ -ABK	700	0.09	9.0	¥22,000
		900	RXG 850□□ - □□□□□□ -ABK	850	0.09	9.0	¥23,000
		1200	RXG 1150□□ - □□□□□□ -ABK	1150	0.135	13.5	¥29,000
		1350	RXG 1300□□ - □□□□□□ -ABK	1300	0.135	13.5	¥32,000
		1500	RXG 1450□□ - □□□□□□ -ABK	1450	0.135	13.5	¥35,000

※希望小売価格には消費税は含まれていません。仕様と価格は予告なく変更する場合があります。

■ 内々仕様

支持されるスリット柱の中が器具サイズより広い場合

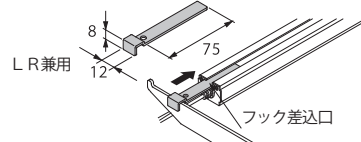
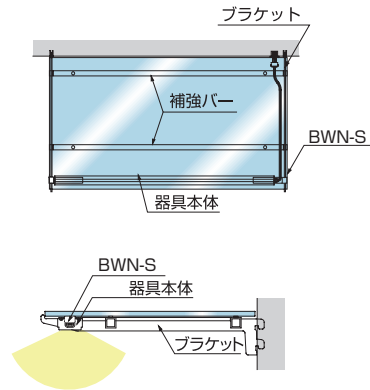

● 内々用ブラケットフック [引掛式] (2個1セット)

型番	定価1セット
BWN-S	¥900

※スライド巾片側 30mmまで
※穴からのビス止めも可能です

■ オーバーハング仕様

支持されるスリット柱の中が器具サイズより狭い場合

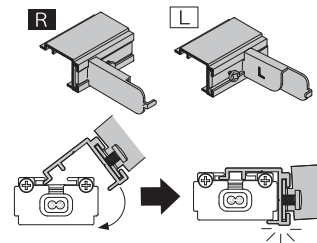
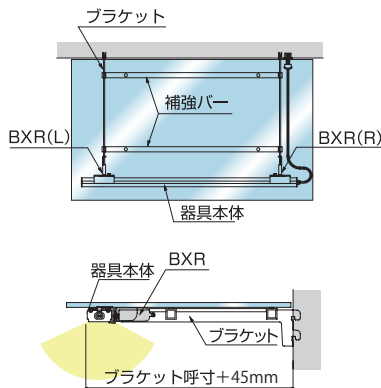

● オーバーハング用キャッチ (左右セット)

色	型番	定価1セット
シルバー	BXR	¥1,250
黒	BXR-BK	¥1,250

■ 木棚仕様

木棚にビス止めを行う場合

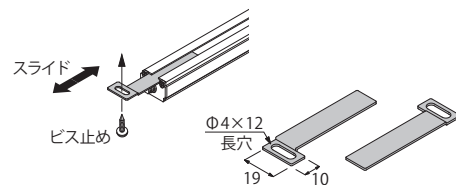
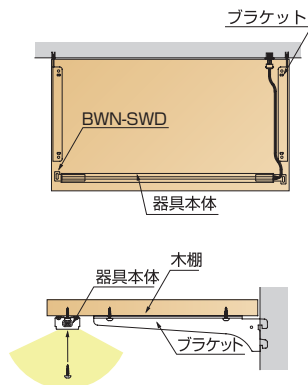

● ビス止め用スライドフック (2個1セット)

Φナベビスφ3.5×12 (2本付)

型番	定価1セット
BWN-SWD	¥700

■ スチール棚 (メーカー仕器棚)

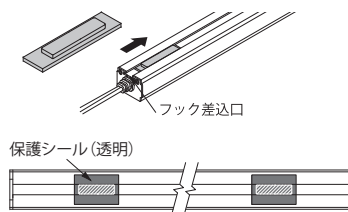
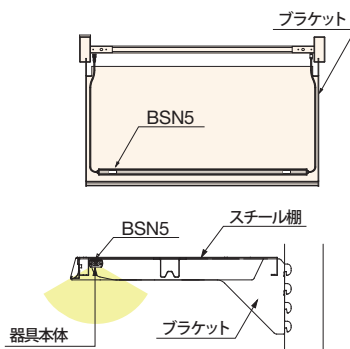

● スライドマグネットセット (2個1セット)

型番	定価1セット
BSN5-ST	¥1,500

※木棚使用も可能

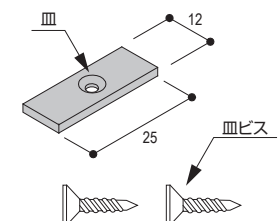

● マグネット取付座 (スチール) (2個1セット)

型番	定価
BSL2	¥600

※現品のマグネットに合わせて取付けピッチ確認下さい。

⚠ ※器具を取り付ける場所が器具重量及び保守点検に十分耐えられるか確認して下さい。取付部の強度が弱い部分は補強して下さい。

クリップ・ソケット

※器具を取り付ける場所が器具重量及び保守点検に十分耐えられるか確認して下さい。取付部の強度が弱い部分は補強して下さい。

水平に取付ける場合

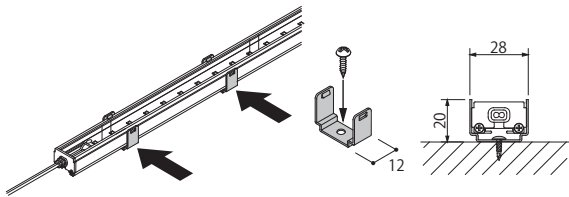

- ベースサドルセットL(2個1セット)
⊕ナベビスφ3.5×12(2本付)

色	型番	定価1セット
シルバー	NS-BSS	¥1,300
黒	NS-BSS-BK	¥1,300

縦方向に取付ける場合

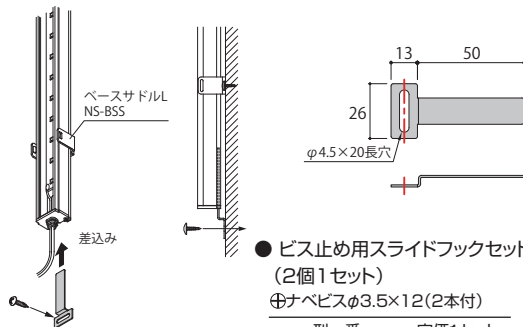

- ビス止め用スライドフックセットB(2個1セット)
⊕ナベビスφ3.5×12(2本付)

型番	定価1セット
BWN-SWB	¥1,300

角度を付けて取付ける場合

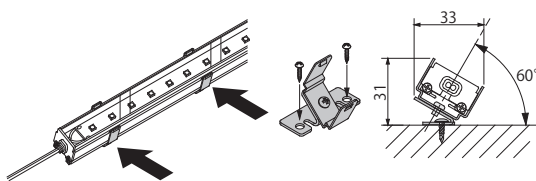

- ベースサドルセットH(2個1セット)
⊕ナベビスφ3.5×12(4本付)

色	型番	定価1セット
シルバー	NS-BSKS	¥1,900
黒	NS-BSKS-BK	¥1,900

※横からの衝撃の無い場所、また振動などの無い場所で落下しない様設置して下さい

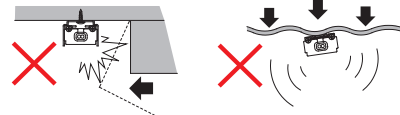

配線パーツ(SSコネクター仕様)

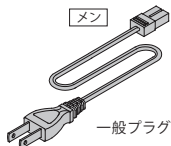

- 一般プラグ付コード(SSコネクター)

本体色	長さ(mm)	型番	定価
白	1500	DGP1500 SS	¥3,000
	2500	DGP2500 SS	¥3,300
黒	1500	DGP1500 SS -BK	¥3,000
	2500	DGP2500 SS -BK	¥3,300

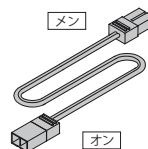

- 延長コード(SSコネクター連結用)

本体色	長さ(mm)	型番	定価
白	100	NW100 SS	¥2,200
	150	NW150 SS	¥2,200
	400	NW400 SS	¥2,300
	600	NW600 SS	¥2,400
	900	NW900 SS	¥2,500
	1200	NW1200 SS	¥2,600
黒	1500	NW1500 SS	¥2,800
	100	NW100 SS -BK	¥2,200
	150	NW150 SS -BK	¥2,200
	400	NW400 SS -BK	¥2,300
	600	NW600 SS -BK	¥2,400
	900	NW900 SS -BK	¥2,500
1200	NW1200 SS -BK	¥2,600	
1500	NW1500 SS -BK	¥2,800	

※器具同士の連結台数は合計1.2Aまで

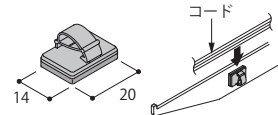

- コード押え(マグネット付)
1袋10個入

型番	定価
PCMG	¥4,000

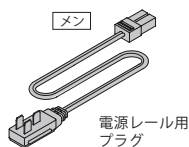

- 電源レール用プラグ付コード(SSコネクター)

本体色	長さ(mm)	型番	定価
白	200	CPS200 SS	¥2,500
	400	CPS400 SS	¥2,500
	600	CPS600 SS	¥2,600
	900	CPS900 SS	¥3,300
	1200	CPS1200 SS	¥3,400
黒	200	CPS200 SS -BK	¥2,500
	400	CPS400 SS -BK	¥2,500
	600	CPS600 SS -BK	¥2,600
	900	CPS900 SS -BK	¥3,300
	1200	CPS1200 SS -BK	¥3,400

RXBE/RXB

[後方照射型]

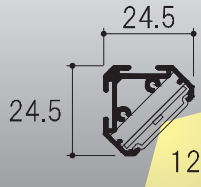

※写真は「RXB(高輝度)」

■ **連結型** ※器具同士の連結は合計1.2Aまでです。

器具記号 **RXBE** サイズ **850** LED光源色 **D** カバータイプ **C-SS**

■ 仕様図

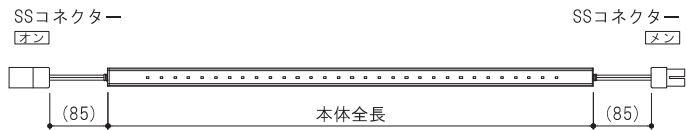

RXBE/省エネタイプ **NEW** ※光源色は4色のみの対応です。

消費電力
約1/2

連結台数
1.5倍

New price

タイプ	本体色	適用棚 (mm)	型番	本体全長 (mm)	入力電流 (A)	入力電力 (W)	連結合計台数 (推奨台数)	定価
省エネ	シルバー	600	RXBE 550□□-SS	550	0.04	3.5	30	¥15,000
		750	RXBE 700□□-SS	700	0.05	4.5	24	¥16,000
		900	RXBE 850□□-SS	850	0.06	5.5	20	¥17,000
		1200	RXBE 1150□□-SS	1150	0.08	6.5	15	¥22,000
	黒	600	RXBE 550□□-SS-ABK	550	0.04	3.5	30	¥15,000
		750	RXBE 700□□-SS-ABK	700	0.05	4.5	24	¥16,000
		900	RXBE 850□□-SS-ABK	850	0.06	5.5	20	¥17,000
		1200	RXBE 1150□□-SS-ABK	1150	0.08	6.5	15	¥22,000

RXB/高輝度タイプ

タイプ	本体色	適用棚 (mm)	型番	本体全長 (mm)	入力電流 (A)	入力電力 (W)	連結合計台数 (推奨台数)	定価
高輝度	シルバー	450	RXB 400□□-SS	400	0.045	4.5	26	¥19,000
		600	RXB 550□□-SS	550	0.045	4.5	26	¥20,500
		750	RXB 700□□-SS	700	0.09	9.0	13	¥22,500
		900	RXB 850□□-SS	850	0.09	9.0	13	¥23,500
		1200	RXB 1150□□-SS	1150	0.135	13.5	8	¥29,500
		1350	RXB 1300□□-SS	1300	0.135	13.5	8	¥34,500
		1500	RXB 1450□□-SS	1450	0.135	13.5	8	¥44,500
	黒	450	RXB 400□□-SS-ABK	400	0.045	4.5	26	¥19,000
		600	RXB 550□□-SS-ABK	550	0.045	4.5	26	¥20,500
		750	RXB 700□□-SS-ABK	700	0.09	9.0	13	¥22,500
		900	RXB 850□□-SS-ABK	850	0.09	9.0	13	¥23,500
		1200	RXB 1150□□-SS-ABK	1150	0.135	13.5	8	¥29,500
		1350	RXB 1300□□-SS-ABK	1300	0.135	13.5	8	¥34,500
		1500	RXB 1450□□-SS-ABK	1450	0.135	13.5	8	¥44,500

- 45度に傾斜したLEDでショーケースやディスプレイなどの棚を奥まで明るく照らします。
- 豊富なオプションパーツで店の什器や棚に簡単にセット出来ます。
- 省エネタイプ「一般照射可」、本体色「黒」をラインナップ。

LED光源色

※省エネタイプは色対応が4色のみになります。

LED色	平均色温度	RXBE (省エネ)	RXB (高輝度)
D 昼光色	6500k	○	○
N 昼白色	5000k	○	○
W 白色	4000k	△	△
WW 温白色	3500k	-	△
L 電球色	3000k	○	○
L2 電球色 2	2700k	-	△

※△の光源色は小ロット生産の為、納期確認の上、発注をお願いします。
 ※LEDには「ばらつき」があり発光色、明るさが多少異なる場合があります。
 (データは平均値を表記しています。)

カバータイプ



配光イメージ

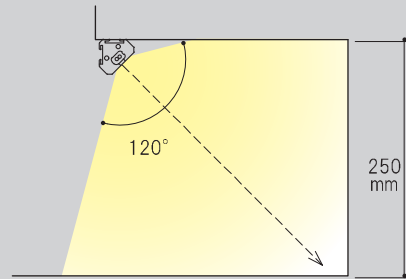

RXBE(省エネ) 2000Lux
 RXB (高輝度) 2200Lux

直付けコード型

器具記号 **RXBE** サイズ **850** LED光源色 **D** カバータイプ **C** 電源コード **CPS400**

電源コード

電源レール用プラグ付コード	長さ(mm)	一般プラグ付コード	長さ(mm)
CPS400	400	DGP1500	1500
CPS500	500	DGP2500	2500
CPS600	600		

仕様図

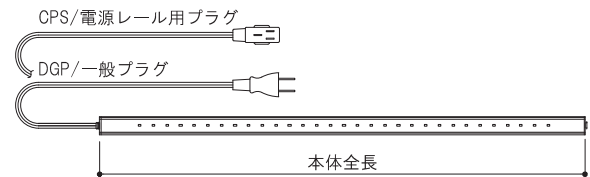

消費電力
約1/2

New price

RXBE/省エネタイプ **NEW** ※光源色は4色のみに対応です。

タイプ	本体色	適用棚 (mm)	型番	本体全長 (mm)	入力電流 (A)	入力電力 (W)	定価
省エネ	シルバー	600	RXBE 550□□-□□□□□□	550	0.04	3.5	¥14,500
		750	RXBE 700□□-□□□□□□	700	0.05	4.5	¥15,000
		900	RXBE 850□□-□□□□□□	850	0.06	5.5	¥15,500
		1200	RXBE 1150□□-□□□□□□	1150	0.08	6.5	¥20,500
省エネ	黒	600	RXBE 550□□-□□□□□□-ABK	550	0.04	3.5	¥14,500
		750	RXBE 700□□-□□□□□□-ABK	700	0.05	4.5	¥15,000
		900	RXBE 850□□-□□□□□□-ABK	850	0.06	5.5	¥15,500
		1200	RXBE 1150□□-□□□□□□-ABK	1150	0.08	6.5	¥20,500

RXB/高輝度タイプ

タイプ	本体色	適用棚 (mm)	型番	本体全長 (mm)	入力電流 (A)	入力電力 (W)	定価
高輝度	シルバー	450	RXB 400□□-□□□□□□	400	0.045	4.5	¥19,000
		600	RXB 550□□-□□□□□□	550	0.045	4.5	¥20,000
		750	RXB 700□□-□□□□□□	700	0.09	9.0	¥22,000
		900	RXB 850□□-□□□□□□	850	0.09	9.0	¥23,000
		1200	RXB 1150□□-□□□□□□	1150	0.135	13.5	¥29,000
		1350	RXB 1300□□-□□□□□□	1300	0.135	13.5	¥32,000
		1500	RXB 1450□□-□□□□□□	1450	0.135	13.5	¥35,000
高輝度	黒	450	RXB 400□□-□□□□□□-ABK	400	0.045	4.5	¥19,000
		600	RXB 550□□-□□□□□□-ABK	550	0.045	4.5	¥20,000
		750	RXB 700□□-□□□□□□-ABK	700	0.09	9.0	¥22,000
		900	RXB 850□□-□□□□□□-ABK	850	0.09	9.0	¥23,000
		1200	RXB 1150□□-□□□□□□-ABK	1150	0.135	13.5	¥29,000
		1350	RXB 1300□□-□□□□□□-ABK	1300	0.135	13.5	¥32,000
		1500	RXB 1450□□-□□□□□□-ABK	1450	0.135	13.5	¥35,000

※希望小売価格には消費税は含まれていません。仕様と価格は予告なく変更する場合があります。

■ 内々仕様

支持されるスリット柱の中が器具サイズより広い場合

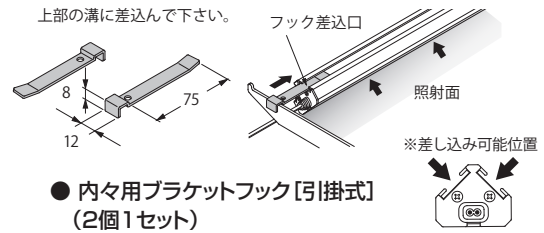
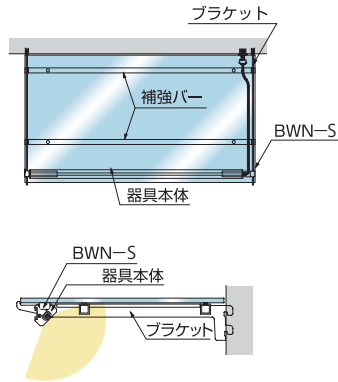

● 内々用ブラケットフック [引掛式] (2個1セット)

型番	定価1セット
BWN-S	¥900

※スライド巾片側 30mmまで
※穴からのビス止めも可能です

■ オーバーハング仕様

支持されるスリット柱の中が器具サイズより狭い場合

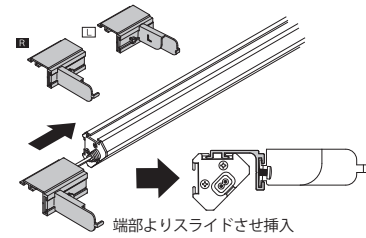
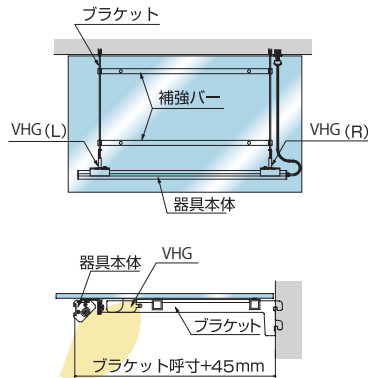

● オーバーハング用キャッチ (左右セット)

色	型番	定価1セット
シルバー	VHG	¥1,250
黒	VHG-BK	¥1,250

■ 木棚仕様

木棚にビス止めを行う場合

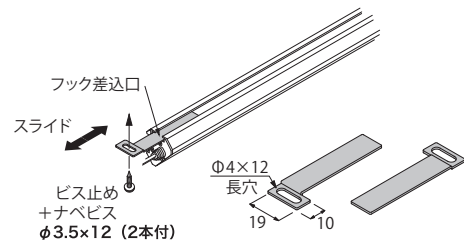
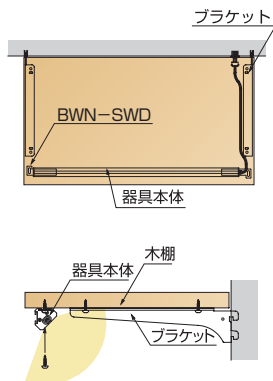

● ビス止め用スライドフック (2個1セット)

Φナベビスφ3.5×12 (2本付)

型番	定価
BWN-SWD	¥700

■ スチール棚 (メーカー什器棚)

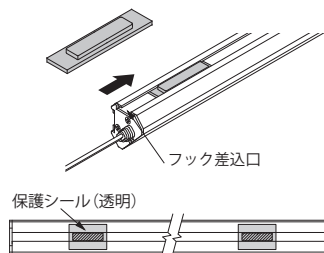
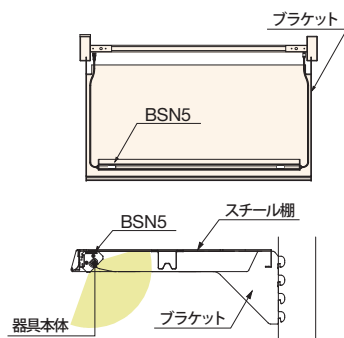

● スライドマグネットセット (2個1セット)

型番	定価1セット
BSN5-ST	¥1,500

※木棚使用も可能

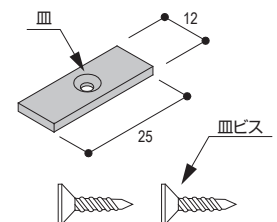

● マグネット取付座 (スチール) (2個1セット)

型番	定価1セット
BSL2	¥600

※現品のマグネットに合わせて取付けピッチ確認下さい。

⚠ ※器具を取り付ける場所が器具重量及び保守点検に十分耐えられるか確認して下さい。取付部の強度が弱い部分は補強して下さい。

配線パーツ(SSコネクター仕様)

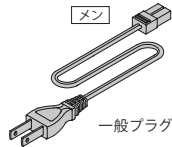

● 一般プラグ付コード(SSコネクター)

本体色	長さ(mm)	型番	定価
白	1500	DGP1500 SS	¥3,000
	2500	DGP2500 SS	¥3,300
黒	1500	DGP1500 SS -BK	¥3,000
	2500	DGP2500 SS -BK	¥3,300

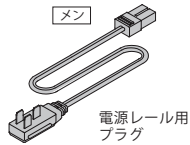

● 電源レール用プラグ付コード(SSコネクター)

本体色	長さ(mm)	型番	定価
白	200	CPS200 SS	¥2,500
	400	CPS400 SS	¥2,500
	600	CPS600 SS	¥2,600
	900	CPS900 SS	¥3,300
	1200	CPS1200 SS	¥3,400
黒	200	CPS200 SS -BK	¥2,500
	400	CPS400 SS -BK	¥2,500
	600	CPS600 SS -BK	¥2,600
	900	CPS900 SS -BK	¥3,300
	1200	CPS1200 SS -BK	¥3,400

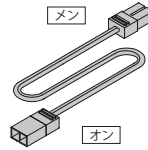

● 延長コード(SSコネクター連結用)

本体色	長さ(mm)	型番	定価
白	100	NW100 SS	¥2,200
	150	NW150 SS	¥2,200
	400	NW400 SS	¥2,300
	600	NW600 SS	¥2,400
	900	NW900 SS	¥2,500
黒	1200	NW1200 SS	¥2,600
	1500	NW1500 SS	¥2,800
	100	NW100 SS -BK	¥2,200
	150	NW150 SS -BK	¥2,200
	400	NW400 SS -BK	¥2,300
	600	NW600 SS -BK	¥2,400
	900	NW900 SS -BK	¥2,500
	1200	NW1200 SS -BK	¥2,600
	1500	NW1500 SS -BK	¥2,800

※器具同士の連結台数は合計1.2Aまで

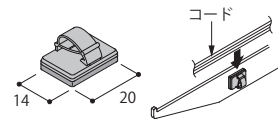

● コード押え(マグネット付)

1袋10個入

型番	定価
PCMG	¥4,000



■ 連結型

器具記号 タイプ サイズ LED光源色 カバータイプ
F3 S 1114 D C-SS SSコネクター (オプション)

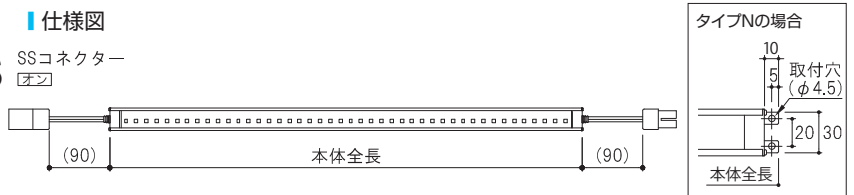

※器具同士の連結は合計1.2Aまでです。

器具記号	タイプ	サイズ	型番		入力電流 (A)	入力電力 (W)	連結合計台数 (推奨台数)	定価
			タイプS	タイプN				
F3	□	334	334	□□-SS[受]	0.06	6.0	20	¥18,250
F3	□	424	424	□□-SS[受]	0.06	6.0	20	¥19,750
F3	□	484	484	□□-SS[受]	0.06	6.0	20	¥21,250
F3	□	634	634	□□-SS[受]	0.12	12.0	10	¥23,250
F3	□	814	814	□□-SS[受]	0.12	12.0	10	¥24,250
F3	□	1114	1114	□□-SS[受]	0.18	18.0	6	¥30,250

■ 直付けコード型

器具記号 タイプ サイズ LED光源色 カバータイプ 電源コード
F3 S 814 N C-CPS400

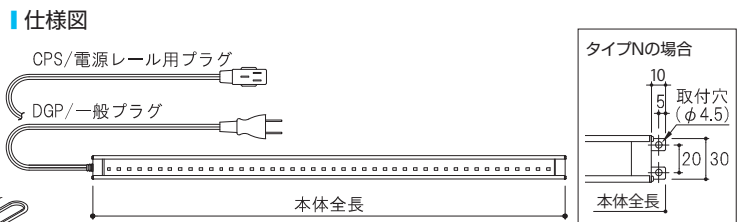

■ 電源コード

- 電源レール用プラグ付コード

型番	長さ (mm)
CPS400	400
CPS500	500
CPS600	600
- 一般プラグ付コード

型番	長さ (mm)
DGP1500	1500
DGP2500	2500

器具記号	タイプ	サイズ	型番		入力電流 (A)	入力電力 (W)	定価
			タイプS	タイプN			
F3	□	334	334	□□-□□□[受]	0.06	6.0	¥17,500
F3	□	424	424	□□-□□□[受]	0.06	6.0	¥19,500
F3	□	484	484	□□-□□□[受]	0.06	6.0	¥20,500
F3	□	634	634	□□-□□□[受]	0.12	12.0	¥22,500
F3	□	814	814	□□-□□□[受]	0.12	12.0	¥23,500
F3	□	1114	1114	□□-□□□[受]	0.18	18.0	¥29,500

※ [受] 受注生産品です。※納期確認してください。
 ※希望小売価格には消費税は含まれていません。仕様と価格は予告なく変更する場合があります。

- 薄さ「9mm」を実現。棚下、奥行のない看板内、ケース内照明として最適です。

※密閉されたケース内での使用、木製品、樹脂製品への取付は、事前に発熱を確認して下さい。

許容温度以上の上昇が見られる場合は、器具同士の間隔をとり空気循環の為に放熱穴等の加工をお願いします。

熱がこもると器具の短寿命、不点灯の原因になります。

LED光源色

LED色		平均色温度
D	昼光色	6500k
N	昼白色	5000k
※ W	白色	4200k
※ WW	温白色	3500k
L	電球色	3000k
※ L2	電球色 2	2700k

※は受注生産品です。

納期確認の上、発注をお願いします。

※LEDにはバラツキがあるため、発光色、明るさが異なる場合があります。ご了承ください。(データは平均値を表記しています。)

カバータイプ

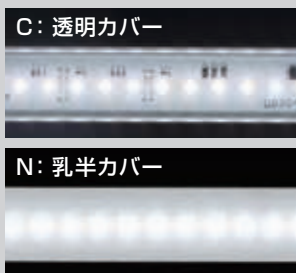

配光イメージ

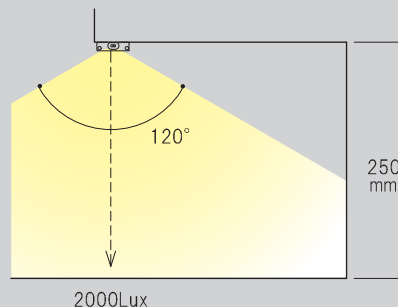

オプションパーツ

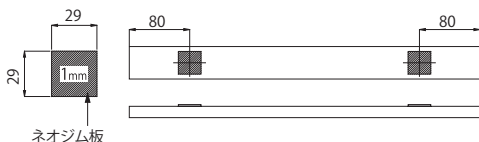

ネオジウム板

- マグネットシート(両面テープ付)

型番	定価
NGS (1枚単品出荷)	¥800
NGS2 (2枚貼付)	¥2,000
NGS3 (3枚貼付)	¥3,000

※1枚(単品)からの出荷対応出来ませ
※貼付の場合 W900用=2枚 W1200用=3枚

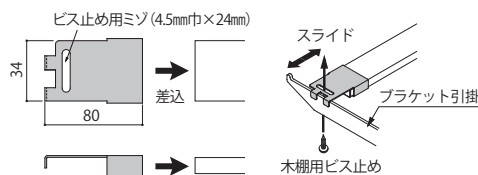

- 内々用ブラケットフック[引掛式](2個1セット)

棚受けブラケットの内々取付用です。

型番	定価1セット
BWF3S [受]	¥3,000

※スライド巾は片側30mmまでです
※受注生産品です(納期 実働15日)

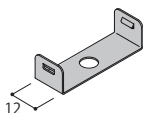

- F3S用中間サドル(2個1セット)

皿ビスφ3.5×12(2本付)

型番	定価1セット
F3NC	¥660

配線パーツ (SS コネクター仕様)

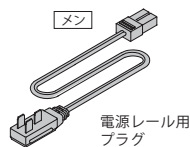

電源レール用プラグ

- 電源レール用プラグ付コード (SSコネクター)

型番	長さ(mm)	定価
CPS 200SS	200	¥2,500
CPS 400SS	400	¥2,500
CPS 600SS	600	¥2,600
CPS 900SS	900	¥3,300
CPS 1200SS	1200	¥3,400

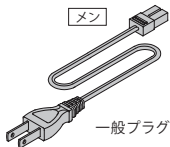

一般プラグ

- 一般プラグ付コード (SSコネクター)

型番	長さ(mm)	定価
DGP 1500SS	1500	¥3,000
DGP 2500SS	2500	¥3,300

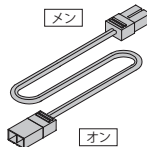

オン

- 延長コード (SSコネクター連結用)

型番	長さ(mm)	定価
NW 100SS	100	¥2,200
NW 150SS	150	¥2,200
NW 400SS	400	¥2,300
NW 600SS	600	¥2,400
NW 900SS	900	¥2,500
NW 1200SS	1200	¥2,600
NW 1500SS	1500	¥2,800

器具同士の連結台数は合計1.2Aまで

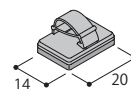

- コード押え(マグネット付) 1袋10個入

型番	定価
PCMG	¥4,000

M20VS



Pro Spec

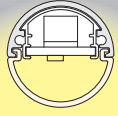

2000Lux(直下250mm)

- スリムタイプの蛍光管と同じ直径2cmをLEDで実現。特殊カバーで「光」の質にもこだわりました。
- シンプルなデザインで演出用、ショーケース用など一般照明としても幅広く使用出来ます。

LED光源色

LED色	平均色温度
D 昼光色	6500k
N 昼白色	5000k
W 白色	4000k
L 電球色	3000k

※LEDにはバツキがあるため、発光色、明るさが異なる場合があります。ご了承ください。(データは平均値を表記しています。)

コードタイプ

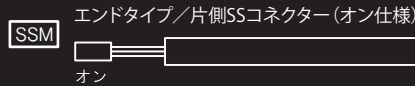
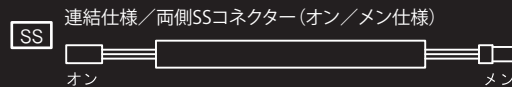

器具記号 **M20VS** サイズ **1640** LED光源色 **D** コードタイプ **SS**

仕様図

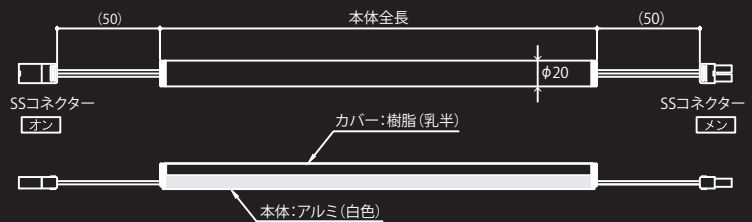

※器具同士の連結は合計1.2Aまでです。

適合ランプ	型番	本体全長 (mm)	入力電流 (A)	入力電力 (W)	連結合計台数 (推奨台数)	定価
	M20VS 340□-□	340	0.07	3.5	17	¥25,500
	M20VS 510□-□	510	0.12	7.0	10	¥26,500
	M20VS 660□-□	660	0.14	7.0	8	¥29,500
	M20VS 830□-□	830	0.19	10.5	6	¥33,000
	M20VS 1000□-□	1000	0.24	14.0	5	¥38,000
	M20VS 1150□-□	1150	0.26	14.0	4	¥41,000
	M20VS 1320□-□	1320	0.31	17.5	3	¥52,000
	M20VS 1470□-□	1470	0.33	17.5	3	¥53,000
	M20VS 1640□-□	1640	0.38	21.0	3	¥62,000

※希望小売価格には消費税は含まれていません。仕様と価格は予告なく変更する場合があります。

■ オプションパーツ

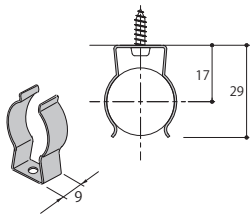

● 取り付け用サドルセット (2個1セット)

ΦナベビスΦ3.5×12(2本付)

型番	定価1セット
SDN-N	¥1,500

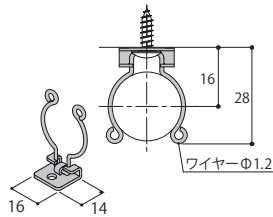

● ワ이어サドルセット (2個1セット)

ΦトラスビスΦ3.5×12(2本付)

型番	定価1セット
SDC-S	¥1,500

⚠ サドル位置について

器具にたわみ・曲がり無く保持出来るよう、支持位置・支持数は十分に検討ください。長時間器具がたわむと変形・落下の原因になります。

【参考】 最大支持間隔=700mm

● 支持2ヶ所

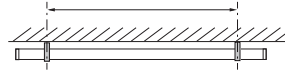

● 支持3ヶ所

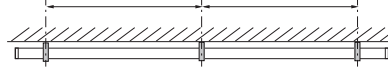

■ 配線パーツ (SS コネクター仕様)

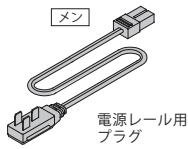

● 電源レール用プラグ付コード (SSコネクター)

型番	長さ(mm)	定価
CPS 200SS	200	¥2,500
CPS 400SS	400	¥2,500
CPS 600SS	600	¥2,600
CPS 900SS	900	¥3,300
CPS 1200SS	1200	¥3,400

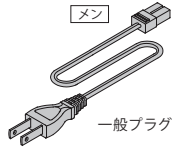

● 一般プラグ付コード (SSコネクター)

型番	長さ(mm)	定価
DGP 1500SS	1500	¥3,000
DGP 2500SS	2500	¥3,300

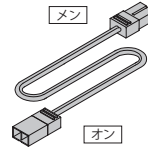

● 延長コード (SSコネクター連結用)

型番	長さ(mm)	定価
NW 100SS	100	¥2,200
NW 150SS	150	¥2,200
NW 400SS	400	¥2,300
NW 600SS	600	¥2,400
NW 900SS	900	¥2,500
NW 1200SS	1200	¥2,600
NW 1500SS	1500	¥2,800

器具同士の連結台数は合計1.2Aまで

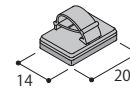

● コード押え(マグネット付) 1袋10個入

型番	定価
PCMG	¥4,000

M20VK



Pro Spec

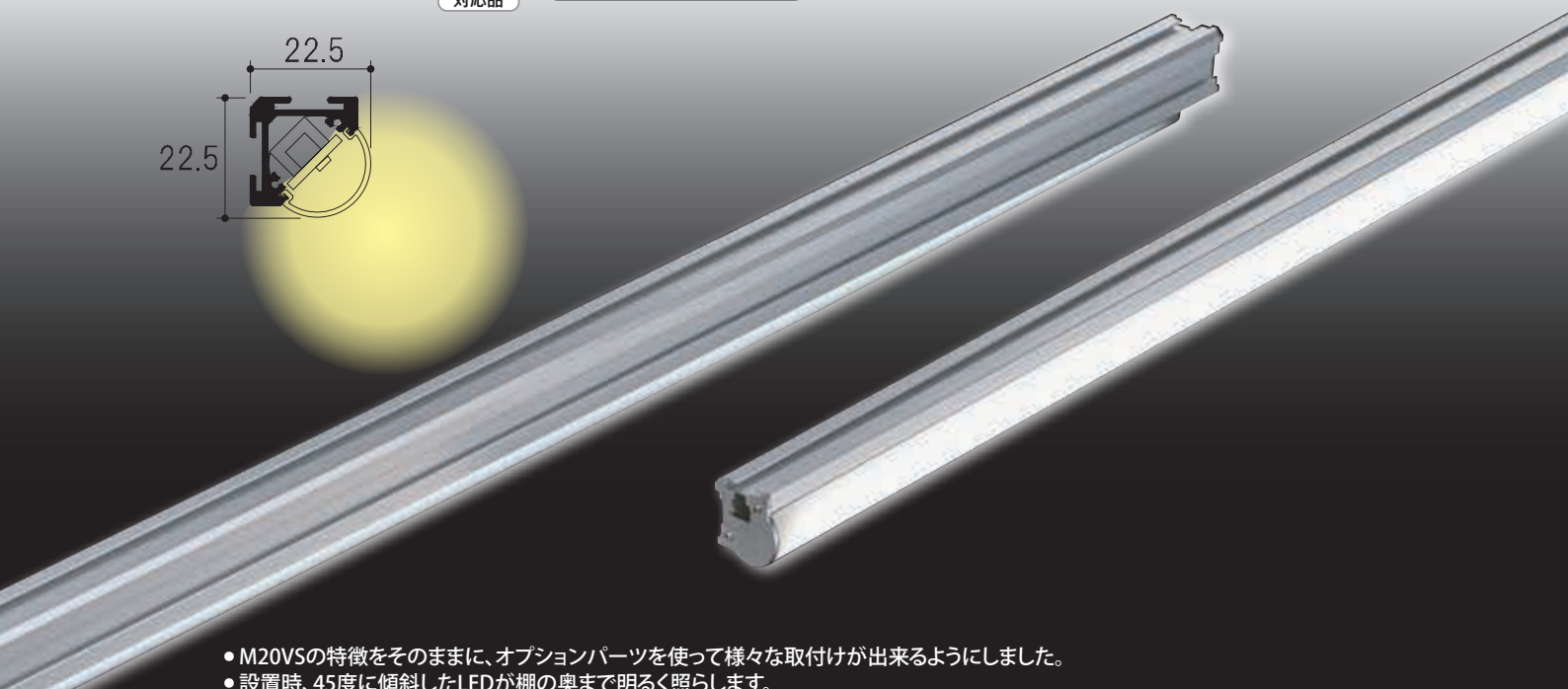
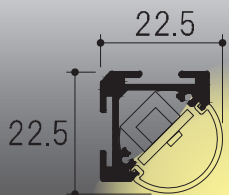

- M20VSの特徴をそのままに、オプションパーツを使って様々な取付けが出来るようにしました。
- 設置時、45度に傾斜したLEDが棚の奥まで明るく照らします。

LED光源色

LED色	平均色温度
D 昼光色	6500k
N 昼白色	5000k
W 白色	4000k
L 電球色	3000k

※LEDにはバツキがあるため、発光色、明るさが異なる場合があります。ご了承ください。(データは平均値を表記しています。)

コードタイプ

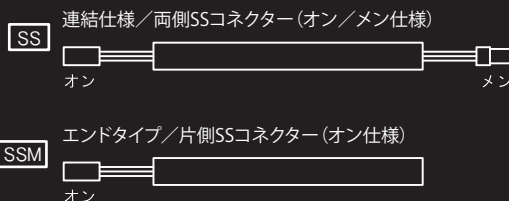

配光イメージ

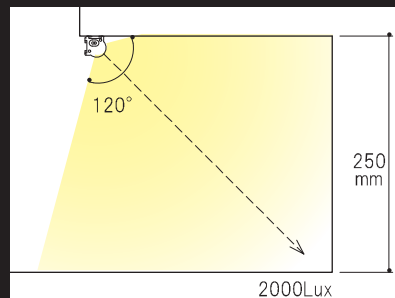

器具記号 サイズ LED光源色 コードタイプ

M20VK **1640** **D** - **SS**

仕様図

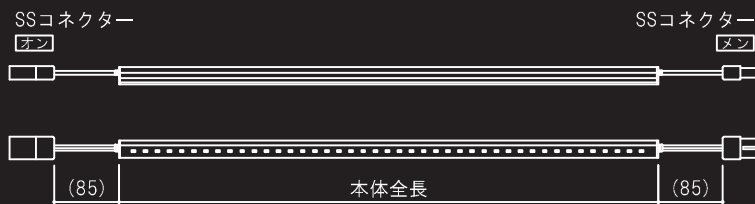

※器具同士の接続は合計1.2Aまでです。

適合ランプ	型番	本体全長 (mm)	入力電流 (A)	入力電力 (W)	連結合計台数 (推奨台数)	定価
	M20VK 340□-□	340	0.07	3.5	17	¥25,500
22	M20VK 510□-□	510	0.12	7.0	10	¥26,500
30	M20VK 660□-□	660	0.14	7.0	8	¥29,500
36	M20VK 830□-□	830	0.19	10.5	6	¥33,000
42	M20VK 1000□-□	1000	0.24	14.0	5	¥38,000
48	M20VK 1150□-□	1150	0.26	14.0	4	¥41,000
54	M20VK 1320□-□	1320	0.31	17.5	3	¥52,000
60	M20VK 1470□-□	1470	0.33	17.5	3	¥53,000
64	M20VK 1640□-□	1640	0.38	21.0	3	¥62,000

※希望小売価格には消費税は含まれていません。仕様と価格は予告なく変更する場合があります。

■ オプションパーツ

■ 内々用ブラケット用

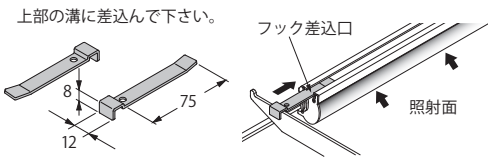

● 内々用ブラケットフック[引掛式] (2個1セット)

型番	定価1セット
BWN-S	¥900

※スライド巾片側 30mmまで
※穴からのビス止めも可能です

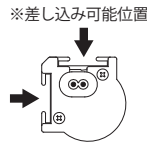

■ マグネット取付け

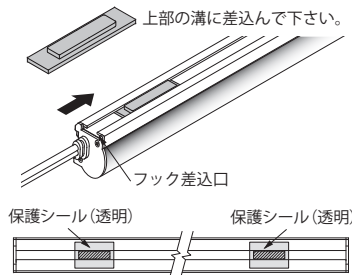

● スライドマグネットセット (2個1セット)

型番	定価1セット
BSN5-ST	¥1,500

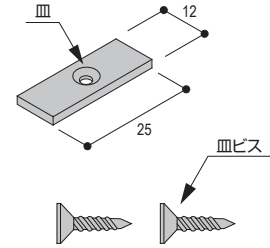

● マグネット取付座(スチール) (2個1セット)

型番	定価1セット
BSL2	¥600

※現品のマグネットに合わせて取付けピッチ確認下さい。

■ オーバーハング用

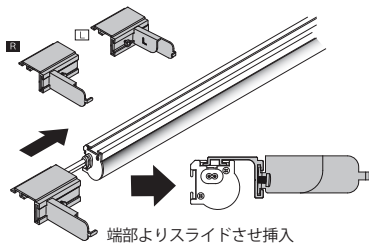

● オーバーハング用キャッチ(左右セット)

色	型番	定価1セット
シルバー	VHG	¥1,250

■ ビス止め用

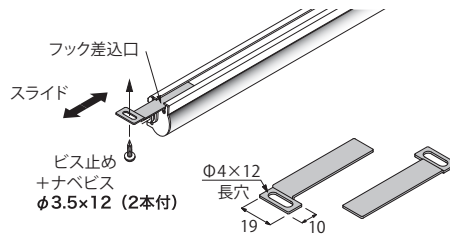

● ビス止め用スライドフック(2個1セット)
φナベビスφ3.5×12(2本付)

型番	定価
BWN-SWD	¥700

■ 縦向きに取付ける場合

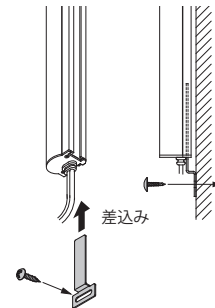

● ビス止め用スライドフックセットB (2個1セット)
φナベビスφ3.5×12(2本付)

型番	定価
BWN-SWB	¥1,800

■ 配線パーツ(SSコネクター仕様)

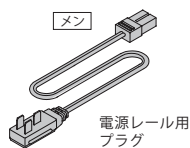

● 電源レール用プラグ付コード (SSコネクター)

型番	長さ(mm)	定価
CPS 200SS	200	¥2,500
CPS 400SS	400	¥2,500
CPS 600SS	600	¥2,600
CPS 900SS	900	¥3,300
CPS 1200SS	1200	¥3,400

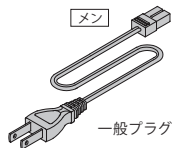

● 一般プラグ付コード (SSコネクター)

型番	長さ(mm)	定価
DGP 1500SS	1500	¥3,000
DGP 2500SS	2500	¥3,300

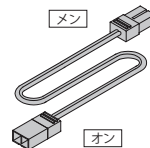

● 延長コード (SSコネクター連結用)

型番	長さ(mm)	定価
NW 100SS	100	¥2,200
NW 150SS	150	¥2,200
NW 400SS	400	¥2,300
NW 600SS	600	¥2,400
NW 900SS	900	¥2,500
NW 1200SS	1200	¥2,600
NW 1500SS	1500	¥2,800

器具同士の連結台数は合計1.2Aまで

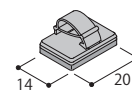

● コード押え(マグネット付) 1袋10個入

型番	定価
PCMG	¥4,000

NS

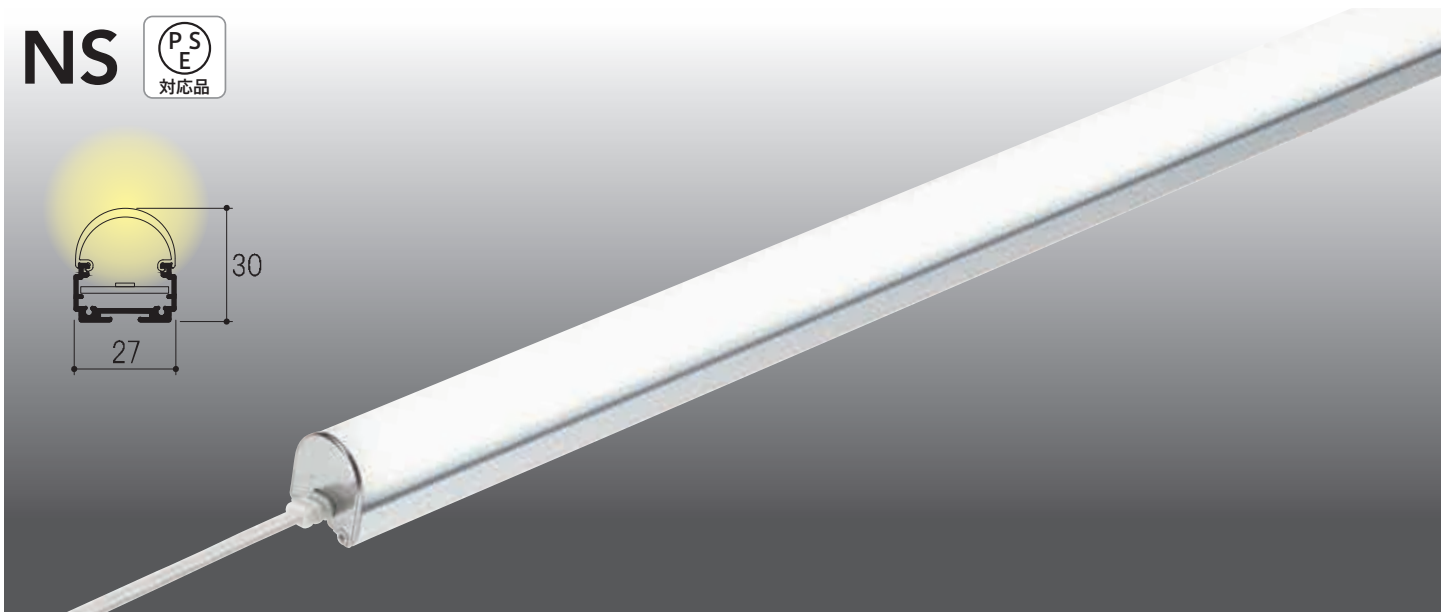
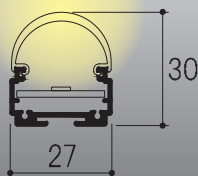

■ 連結タイプ

器具記号 サイズ LED光源色 カバータイプ
NS **852** **N** **N** - SS

■ 仕様図

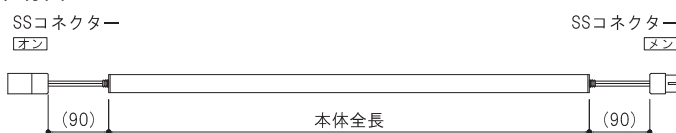

※器具同士の連結は合計1.2Aまでです。

型番	本体全長 (mm)	入力電流 (A)	入力電力 (W)	連結合計台数 (推奨台数)	定価
NS 312□□ -SS[受]	312	0.045	4.5	26	¥18,000
NS 612□□ -SS[受]	612	0.09	9.0	13	¥24,500
NS 702□□ -SS[受]	702	0.09	9.0	13	¥26,000
NS 762□□ -SS[受]	762	0.09	9.0	13	¥27,500
NS 852□□ -SS[受]	852	0.09	9.0	13	¥28,500
NS 1002□□ -SS[受]	1002	0.135	13.5	8	¥32,000
NS 1152□□ -SS[受]	1152	0.135	13.5	8	¥36,500
NS 1302□□ -SS[受]	1302	0.135	13.5	8	¥41,500
NS 1542□□ -SS[受]	1542	0.18	18.0	6	¥47,000
NS 1692□□ -SS[受]	1692	0.18	18.0	6	¥51,500

※ [受] 受注生産品です。※納期確認してください。

※希望小売価格には消費税は含まれていません。仕様と価格は予告なく変更する場合があります。

- 特殊カバー内で拡散された光が周囲を優しく照らします。

LED光源色

LED色		平均色温度
D	昼光色	6500k
N	昼白色	5000k
※ W	白色	4000k
※ WW	温白色	3500k
L	電球色	3000k
※ L2	電球色 2	2700k

※は受注生産品です。
 納期確認の上、発注をお願いいたします。
 ※LEDにはバツキがあるため、発光色、明るさが異なる場合があります。ご了承ください。(データは平均値を表記しています。)

カバータイプ

N: 乳半カバー



1000 Lux
 ※250mm照射時

H: ハーフカバー



1300 Lux
 ※250mm照射時

オプションパーツ (※ RXG のオプションパーツを使用して、棚下灯としてもお使い頂けます。)

⚠ ※器具を取り付ける場所が器具重量及び保守点検に十分耐えられるか確認してください。取付部の強度が弱い部分は補強してください。

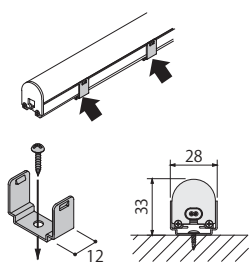

● ベースサドルセットL (2個1セット)
 ④ナベビスΦ3.5×12(2本付)

型番	定価1セット
NS-BSS	¥1,300

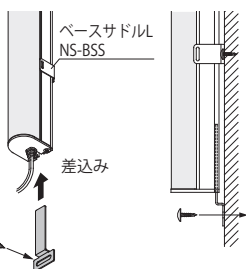

● ビス止め用スライドフックセットB (2個1セット)
 ④ナベビスΦ3.5×12(2本付)

型番	定価1セット
BWN-SWB	¥1,800

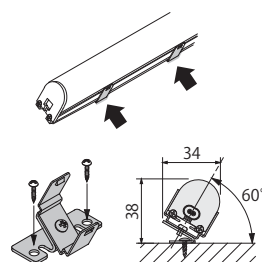

● ベースサドルセットH (2個1セット)
 ④ナベビスΦ3.5×12(4本付)

型番	定価1セット
NS-BSKS	¥1,900

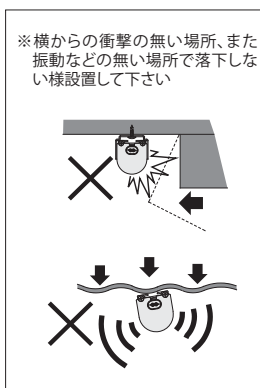

※ベースサドル/NS-BSSと併用可能

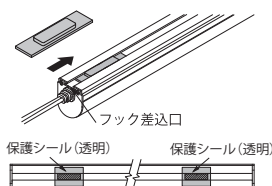

● スライドマグネットセット (2個1セット)

型番	定価1セット
BSN5-ST	¥1,500

配線パーツ(SSコネクター仕様)

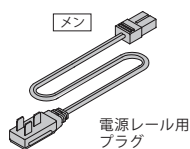

● 電源レール用プラグ付コード (SSコネクター)

型番	長さ(mm)	定価
CPS 200SS	200	¥2,500
CPS 400SS	400	¥2,500
CPS 600SS	600	¥2,600
CPS 900SS	900	¥3,300
CPS 1200SS	1200	¥3,400

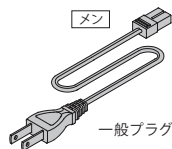

● 一般プラグ付コード (SSコネクター)

型番	長さ(mm)	定価
DGP 1500SS	1500	¥3,000
DGP 2500SS	2500	¥3,300

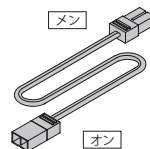

● 延長コード (SSコネクター連結用)

型番	長さ(mm)	定価
NW 100SS	100	¥2,200
NW 150SS	150	¥2,200
NW 400SS	400	¥2,300
NW 600SS	600	¥2,400
NW 900SS	900	¥2,500
NW 1200SS	1200	¥2,600
NW 1500SS	1500	¥2,800

器具同士の連結台数は合計1.2Aまで

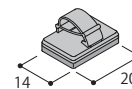

● コード押え(マグネット付) 1袋10個入

型番	定価
PCMG	¥4,000

NXA20S

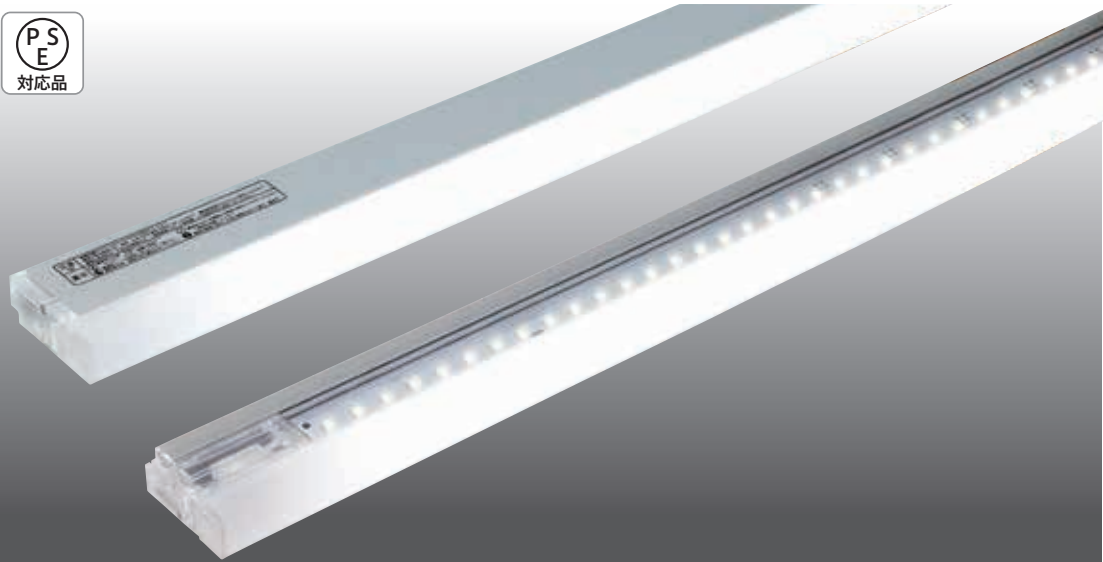
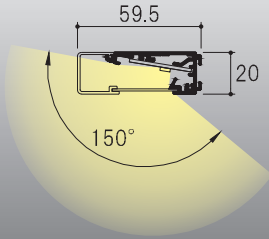

器具記号 **NXA20S** サイズ **860** LED光源色 **D**

仕様図

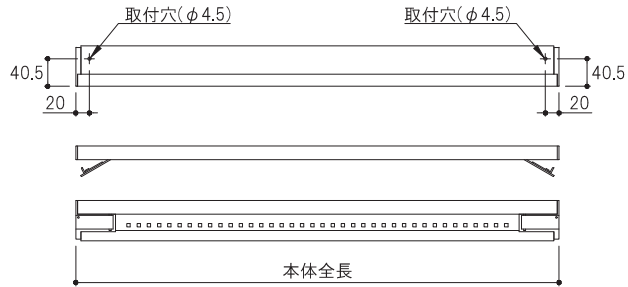

※器具同士の連結は合計1.2Aまでです。

適用棚 (mm)	型番	本体全長 (mm)	入力電流 (A)	入力電力 (W)	連結合計台数 (推奨台数)	定価
450	NXA20S 410 □ [受]	410	0.06	6.0	20	¥20,500
600	NXA20S 560 □	560	0.06	6.0	20	¥23,500
750	NXA20S 710 □ [受]	710	0.12	12.0	10	¥27,500
900	NXA20S 860 □	860	0.12	12.0	10	¥29,500
1200	NXA20S 1160 □	1160	0.18	18.0	6	¥36,500
1350	NXA20S 1310 □ [受]	1310	0.18	18.0	6	¥43,100
1500	NXA20S 1460 □ [受]	1460	0.18	18.0	6	¥47,000

※ [受] 受注生産品です。※納期確認してください。

※希望小売価格には消費税は含まれていません。仕様と価格は予告なく変更する場合があります。

- 棚下照射に加え、器具のフロント部分も光ります。
売場での商品のアピール、アイキャッチなどに最適です。
- 器具両端のカバー部分が開閉し、コネクタを器具内部で接続するタイプです(★SLコネクタ専用)
* 使用の際は、配線後、必ずフタを閉め付属のビスで固定してください。

LED光源色

LED色		平均色温度
D	昼光色	6500k
N	昼白色	5000k
※ W	白色	4200k
※ WW	温白色	3500k
L	電球色	3000k
※ L2	電球色 2	2700k

※は受注生産品です。
納期確認の上、発注をお願いいたします。
※LEDにはバラツキがあるため、発光色、明るさが異なる場合があります。ご了承ください。(データは平均値を表記しています。)

特許取得の配光技術(PAT No.4740367)



オリジナル設計でLED照射角度を拡大、十分な棚下照射に加え、器具前方フロント部分も透過出来るようになりました。
売場の商品アピール、アイキャッチに好評です。
※類似品にご注意ください。

配光イメージ

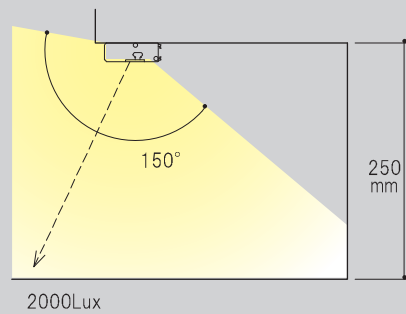

オプション仕様図

オーバーハング仕様

支持されるスリット柱の中が器具サイズより狭い場合

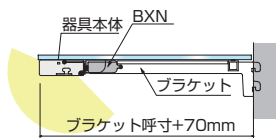

内々仕様

支持されるスリット柱の中が器具サイズより広い場合

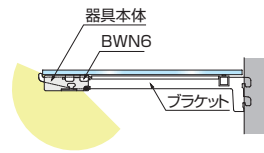

木棚仕様

木棚にビス止めを行う場合

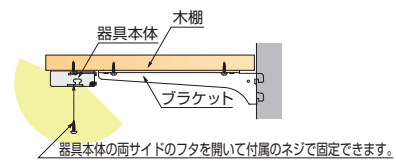

オプションパーツ



● 内々用ブラケットフック(引掛式) (左右セット)

棚受けブラケットの内々取り付け用
※スライド巾片側30mmまで

型番	定価1セット
BWN6	¥900



● オーバーハング用ブラケットフック(左右フック)

棚受けブラケットの前面取り付け用

型番	定価1セット
BXN	¥1,150

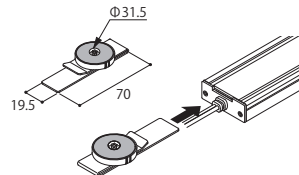

● 強力マグネット(2個1セット) スチール棚取付用

器具全長1,200mm以内

型番	定価1セット
SMG2	¥1,500

配線パーツ (SLコネクタ仕様)

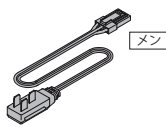

● 電源レール用プラグ付コード

型番	長さ(mm)	定価
CPS200	200	¥1,730
CPS300	300	¥1,730
CPS400	400	¥1,750
CPS500	500	¥1,750
CPS600	600	¥1,800
CPS900	900	¥2,250
CPS1200	1200	¥2,250
CPS1500	1500	¥2,500

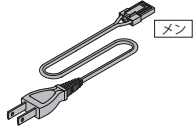

● 一般プラグ付コード

型番	長さ(mm)	定価
DGP1500	1500	¥2,050
DGP2500	2500	¥2,500

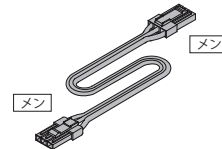

● 渡りコード

型番	長さ(mm)	定価
WR30	30	¥1,000
WR50	50	¥1,000
WR80	80	¥1,000
WR100	100	¥1,000
WR200	200	¥1,000
WR300	300	¥1,100
WR400	400	¥1,100
WR600	600	¥1,300
WR900	900	¥1,300
WR1200	1200	¥1,450
WR1500	1500	¥2,000
WR2500	2500	¥2,350

※器具同士の連結台数は合計1.2Aまで

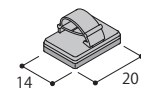

● コード押え (マグネット付) 1袋10個入

型番	定価
PCMG	¥4,000

※標準タイプのコネクタはSLコネクタです。YLコネクタに変更が可能です。

NXGS

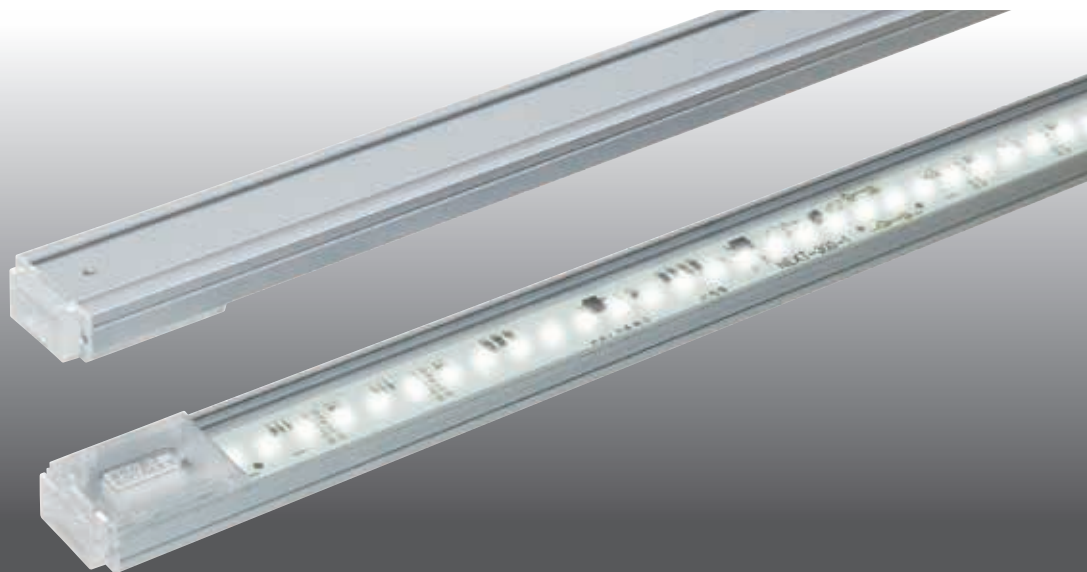
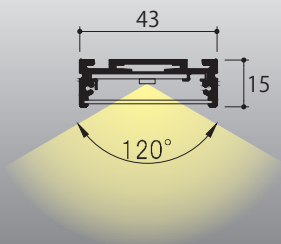

器具記号

NXGS

サイズ

860

LED
光源色

D

カバー
タイプ

C

仕様図

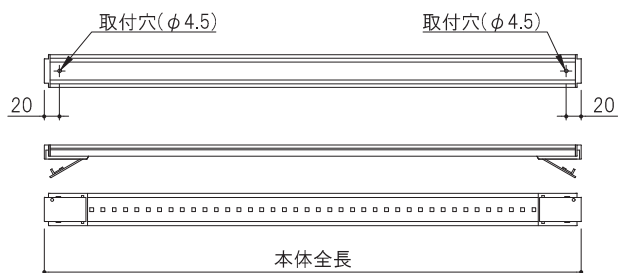

※器具同士の連結は合計1.2Aまでです。

適用棚 (mm)	型番	本体全長 (mm)	入力電流 (A)	入力電力 (W)	連結合計台数 (推奨台数)	定価
450	NXGS 410 □□ [受]	410	0.06	6.0	20	¥20,000
600	NXGS 560 □□	560	0.06	6.0	20	¥21,500
750	NXGS 710 □□ [受]	710	0.12	12.0	10	¥23,500
900	NXGS 860 □□	860	0.12	12.0	10	¥24,500
1200	NXGS 1160 □□	1160	0.18	18.0	6	¥30,500
1350	NXGS 1310 □□ [受]	1310	0.18	18.0	6	¥35,500
1500	NXGS 1460 □□ [受]	1460	0.18	18.0	6	¥45,500

※ [受] 受注生産品です。※納期確認してください。

※希望小売価格には消費税は含まれていません。仕様と価格は予告なく変更する場合があります。

- 器具両端のカバー部分が開閉し、コネクタを器具内部で接続するタイプです(★SLコネクタ専用)
* 使用の際は、配線後、必ずフタを閉め付属のビスで固定してください。

LED光源色

LED色		平均色温度
D	昼光色	6500k
N	昼白色	5000k
※ W	白色	4200k
※ WW	温白色	3500k
L	電球色	3000k
※ L2	電球色 2	2700k

※は受注生産品です。
納期確認の上、発注をお願いいたします。
※LEDにはバラツキがあるため、発光色、明るさが異なる場合があります。ご了承ください。(データは平均値を表記しています。)

カバータイプ

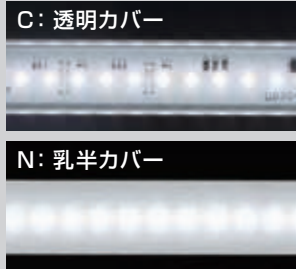

配光イメージ

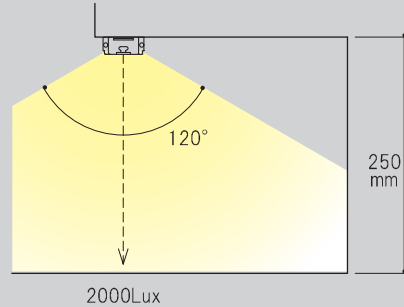

オプション仕様図

オーバーハング仕様

支持されるスリット柱の巾が器具サイズより狭い場合

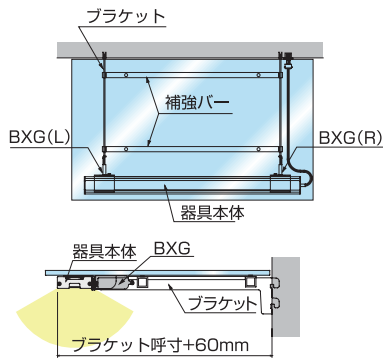

内々仕様

支持されるスリット柱の巾が器具サイズより広い場合

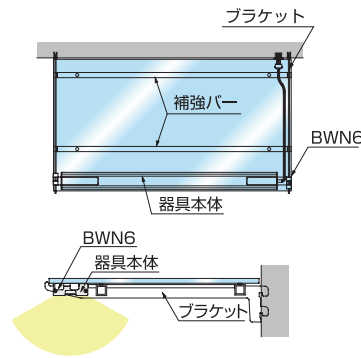

木棚仕様

木棚にビス止めを行う場合

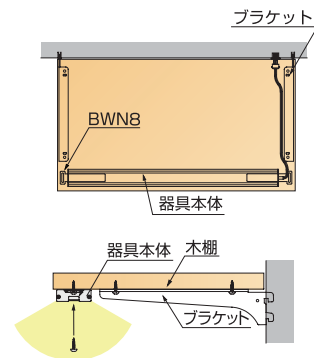

オプションパーツ

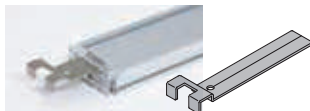

- 内々用ブラケットフック [引掛式] (左右セット)

棚受けブラケットの内々取り付け用
※スライド巾片側30mmまで

型番	定価1セット
BWN6	¥900

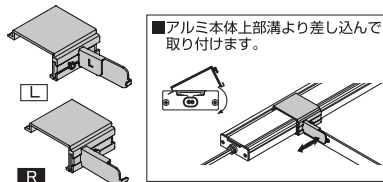

- オーバーハング用キャッチ

棚受けブラケットの前面取り付け用

型番	長さ(mm)	定価1セット
BXG	1,250	¥1,250

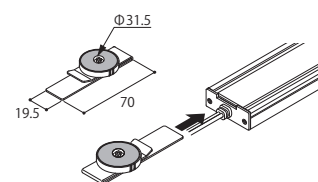

- 強力マグネット (2個1セット) スチール棚取付用

器具全長1,200以内

型番	定価1セット
SMG2	¥1,500

配線パーツ (SLコネクタ仕様)

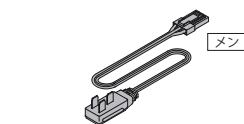

- 電源レール用プラグ付コード

型番	長さ(mm)	定価
CPS200	200	¥1,730
CPS300	300	¥1,730
CPS400	400	¥1,750
CPS500	500	¥1,750
CPS600	600	¥1,800
CPS900	900	¥2,250
CPS1200	1200	¥2,250
CPS1500	1500	¥2,500

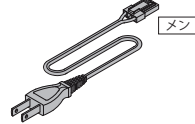

- 一般プラグ付コード

型番	長さ(mm)	定価
DGP1500	1500	¥2,050
DGP2500	2500	¥2,500

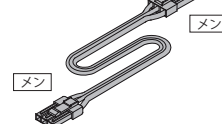

- 渡りコード

型番	長さ(mm)	定価
WR30	30	¥1,000
WR50	50	¥1,000
WR80	80	¥1,000
WR100	100	¥1,000
WR200	200	¥1,000
WR300	300	¥1,100
WR400	400	¥1,100
WR600	600	¥1,300
WR900	900	¥1,300
WR1200	1200	¥1,450
WR1500	1500	¥2,000
WR2500	2500	¥2,350

※器具同士の連結台数は合計1.2Aまで

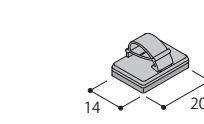

- コード押え (マグネット付) 1袋10個入

型番	定価
PCMG	¥4,000

※標準タイプのコネクタはSLコネクタです。YLコネクタに変更が可能です。

NXM24

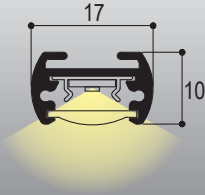

- 24Vならではの最小サイズに加え「安全性」「汎用性」に優れた器具です。
 - 豊富なオプションで棚下灯、ショーケース、演出用など、店舗でのあらゆるシーンに対応可能です。
 - 3種類のレンズで照射角が選べます。
- * DC24V仕様は別途「アダプタ・専用電源」が必要になります。

型番 **NXM24** - サイズ **240** 光源色 **D** 照射角 **75**

選べる光源色

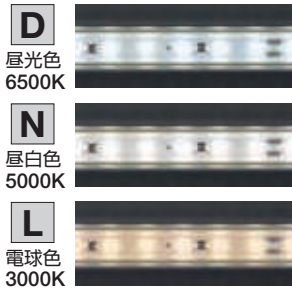

選べる照射角

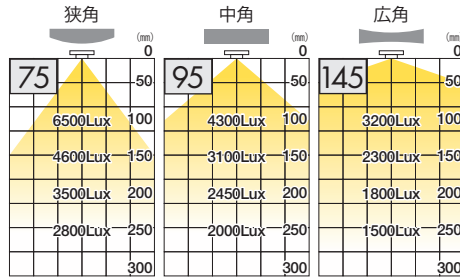

※数値は当社測定値(昼光色)です。状況により数値はことなります。

タイプ

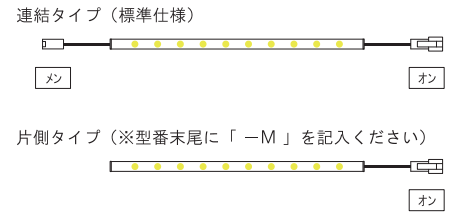

仕様図

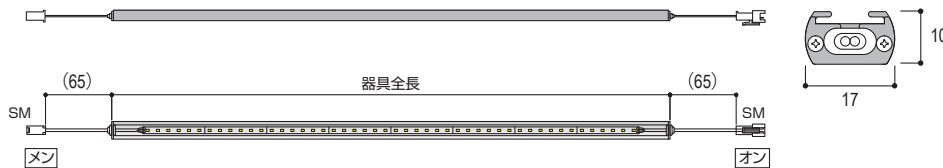

(※1) 器具同士の連結は合計30W/1.25Aまで

適用寸法	型番	本体全長 (mm)	入力電流 (A)	入力電力 (W)	連結合計台数 (※2)	定価
300	NXM24 - 240 □□	240	0.06	1.3	20	¥7,500
450	NXM24 - 420 □□	420	0.11	2.6	11	¥10,250
600	NXM24 - 540 □□	540	0.15	3.5	8	¥12,100
750	NXM24 - 720 □□	720	0.20	4.8	6	¥15,250
900	NXM24 - 840 □□	840	0.24	5.7	5	¥17,100
1000	NXM24 - 960 □□	960	0.27	6.5	4	¥19,250
1200	NXM24 - 1140 □□	1140	0.33	7.8	3	¥22,000
1350	NXM24 - 1320 □□	1320	0.38	9.1	3	¥25,500
1500	NXM24 - 1440 □□	1440	0.42	10.0	2	¥27,250
1650	NXM24 - 1620 □□	1620	0.47	11.3	2	¥30,000

※1) 連結台数は各サイズごとの最大連結数です。使用するアダプター、専用電源の推奨容量を必ず確認の上、使用下さい。
 ※2) 器具の電流、電圧がアダプター専用電源の推奨容量を超える場合、故障の原因になります。
 ※希望小売価格には消費税は含まれていません。仕様と価格は予告なく変更する場合があります。

■ オプションパーツ

● 内々仕様 支持されるスリット柱の中が器具サイズより広い場合

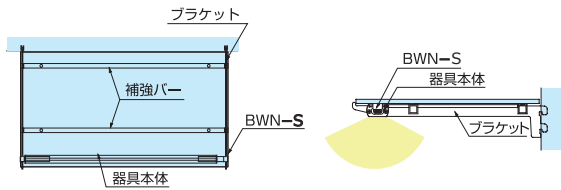

● 内々用ブラケットフック [引掛式] (2個1セット)

※スライド巾片側 30mmまで
※穴からのビス止めも可能です

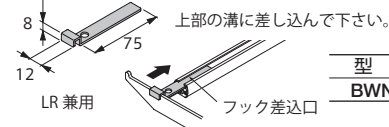

型番	定価1セット
BWN-S	¥900

● オーバーハング仕様 支持されるスリット柱の中が器具サイズより狭い場合

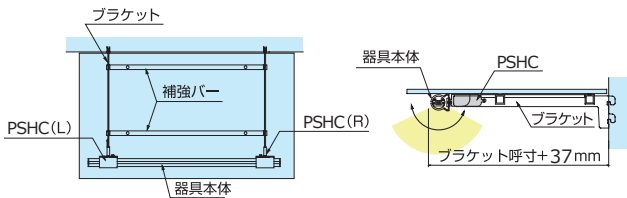

● オーバーハング用キャッチ (左右セット)

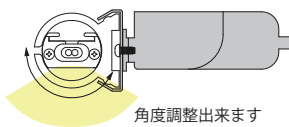

型番	定価1セット
PSHC	¥1250

● 木棚仕様 木棚にビス止めを行う場合

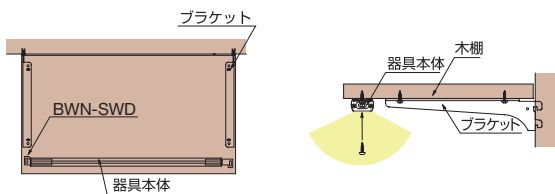

● ビス止め用スライドフック (2個1セット)

⌀ナベビスφ3.5×12 (2本付)

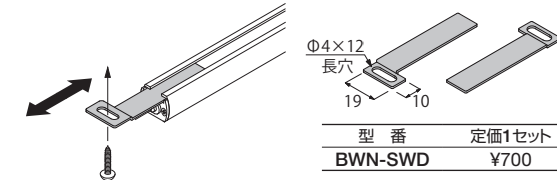

型番	定価1セット
BWN-SWD	¥700

● スチール棚 (メーカー仕器棚)

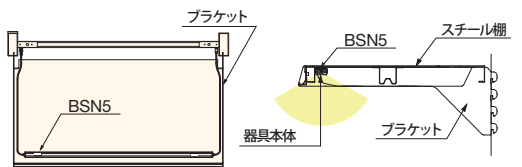

● スライドマグネットセット

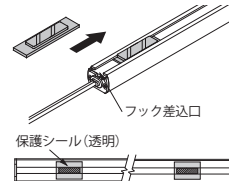

型番	定価2ヶ1セット
BSN5-2	¥1,500

● マグネット取付座 (スチール) (2個1セット)

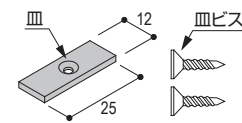

型番	定価1セット
BSL2	¥600

● クリップ・ソケット

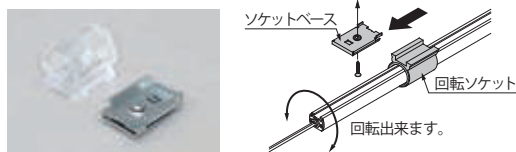

● LEDソケット (ポリカ) セット (2個1セット)

型番	定価1セット
BSM-PS	¥1,900

スリム管ランプ交換時のサイズ注意

・現状ソケットがついている場合の交換

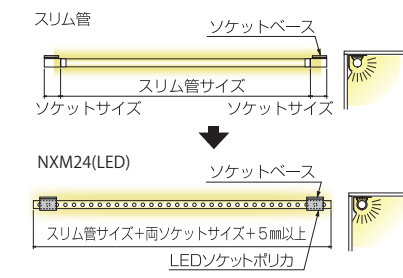

● その他 取付金具

水平に取付ける場合

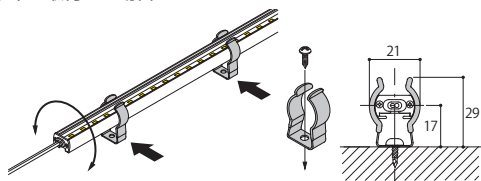

● クリップ/樹脂コーティング (2個1セット)

ステンレス製オーバーハング用LR兼用

型番	定価1セット
BSM1	¥1,200

縦方向に取付ける場合

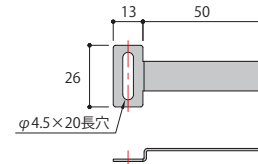
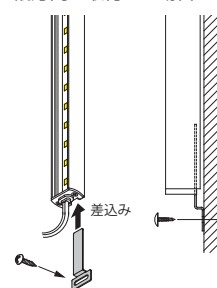

● ビス止め用スライドフックセットB (2個1セット)

⌀ナベビスφ3.5×12 (2本付)

型番	定価1セット
BWN-SWB	¥1,800

⚠ ※器具を取り付ける場所が器具重量及び保守点検に十分耐えられるか確認して下さい。取付部の強度が弱い部分は補強して下さい。

電源レール用 24V アダプタ (AC100V 入力タイプ) NEW

⚠ 器具同士の連結は1列合計1.25Aまでです。必ず使用するアダプタ容量(推奨)を確認下さい。

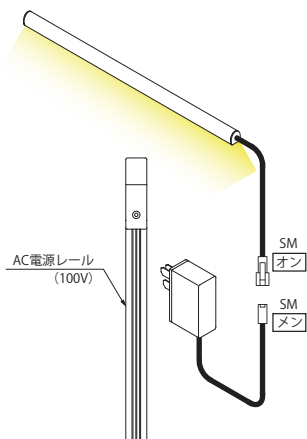

● 12W/0.4Aアダプター



型番	定価
DCP24-04	¥8,000

※推奨0.28Aまで
・コード長さ10cm

● 24W/1Aアダプター

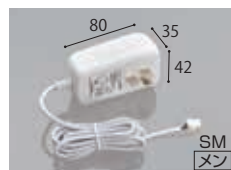

型番	定価
DCP24-10	¥8,000

※推奨0.7Aまで
・コード長さ1.5m

▶コード延長の時…

● 延長コード



型番	L(長さmm)	定価
WRS200	200	¥900
WRS300	300	¥900
WRS600	600	¥1,000
WRS900	900	¥1,200
WRS1200	1200	¥1,400

アダプター配線

⚠ 器具同士の連結は1列合計1.25Aまでです。必ず使用するアダプタ容量(推奨)を確認下さい。

● シングル配線

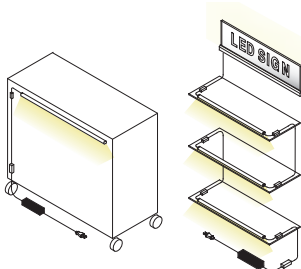

▶コード延長の時…



● 延長コード

型番	L(長さmm)	定価
WRS200	200	¥900
WRS300	300	¥900
WRS600	600	¥1,000
WRS900	900	¥1,200
WRS1200	1200	¥1,400

● ジャックコード

型番	L(長さmm)	定価
SM-DCC500	500	¥1,200

● 2分岐配線

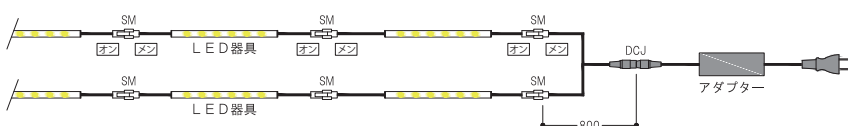
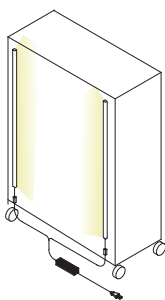

▶コード延長の時…

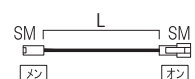

● 延長コード

型番	L(長さmm)	定価
WRS200	200	¥900
WRS300	300	¥900
WRS600	600	¥1,000
WRS900	900	¥1,200
WRS1200	1200	¥1,400

● 2分岐ジャックコード

型番	L(長さmm)	定価
SM2-DCC800	800	¥2,250

※その他、3分岐・4分岐等の必要な場合は別注承ります。

アダプター・付属品



● 24W/1Aアダプター

型番	定価
ADP10-AT	¥8,000

※推奨17W/0.7Aまで



● 65W/2.7Aアダプター (AC電源コード付)

型番	定価
ADP27-AT	¥16,000

※推奨46W/1.9Aまで

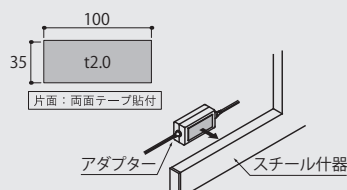

● アダプター用マグネットシート

型番	定価
MG35100	¥660

⚠ 使用する器具の定格値、最大連結数を確認の上、推奨容量にあったアダプター及び電源をお選び下さい。

専用電源配線 ⚠ 器具同士の連結は1列合計1.25Aまでです。必ず使用するアダプタ容量(推奨)を確認下さい。

● シングル配線

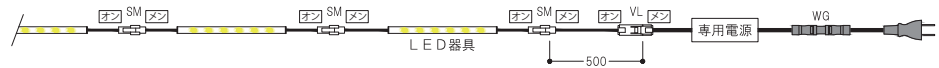
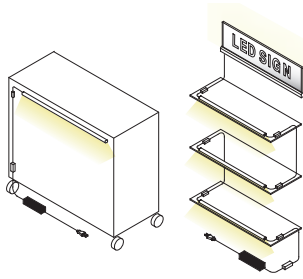

→ コード延長の時…

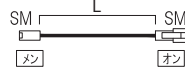

● 延長コード



型番	L(長さmm)	定価
WRS200	200	¥900
WRS300	300	¥900
WRS600	600	¥1,000
WRS900	900	¥1,200
WRS1200	1200	¥1,400



● VLコード

型番	L(長さmm)	定価
VSW500	500	¥1,200

● 2分岐配線

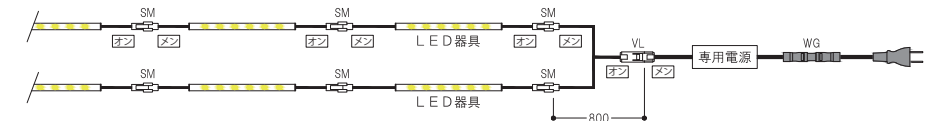
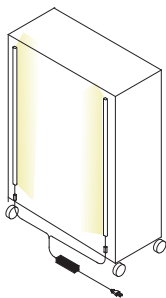

→ コード延長の時…

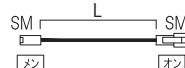

● 延長コード



型番	L(長さmm)	定価
WRS200	200	¥900
WRS300	300	¥900
WRS600	600	¥1,000
WRS900	900	¥1,200
WRS1200	1200	¥1,400



● 2分岐VLコード

型番	L(長さmm)	定価
VWW800	800	¥2,250

※その他、3分岐・4分岐等の必要な場合は別注承ります。

専用電源

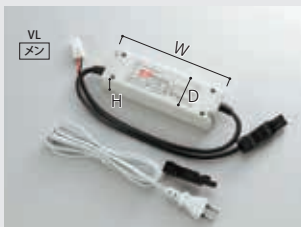

● 30W/1.25A専用電源

型番	W	D	H	定価
PWU24030-DG1500	145	47	30	¥24,000

※推奨21W/0.9A

● 100W/4.1A専用電源

型番	W	D	H	定価
PWU24100-DG1500	200	70.5	35	¥41,100

※推奨70W/2.9A

● 60W/2.5A専用電源

型番	W	D	H	定価
PWU24060-DG1500	162.5	43	32	¥34,200

※推奨42W/1.8A



● 150W/6.25A専用電源

型番	W	D	H	定価
PWU24150-DG1500	222.5	68	39	¥49,700

※推奨105W/4.4A

⚠使用する器具の定格値、最大連結数を確認の上、推奨容量にあったアダプター及び電源をお選び下さい。

DC電源レール使用の場合

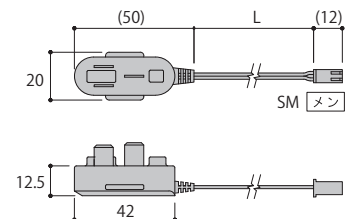
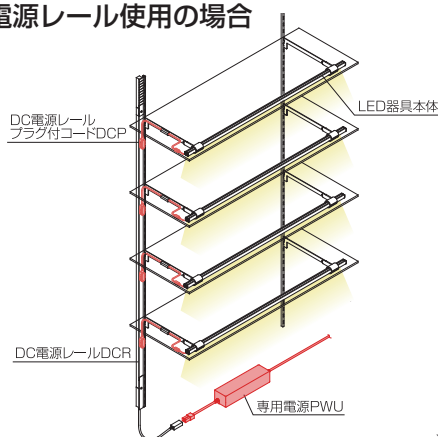

● DC電源レール用プラグ付コード

型番	L(長さmm)	定価
DCP400	400	¥1,350
DCP500	500	¥1,400
DCP600	600	¥1,450

※希望小売価格には消費税は含まれていません。仕様と価格は予告なく変更する場合があります。



TL24

型番 サイズ 光源色
TL24 - **998** - **N**

配光特性 測定器具:TL24-998-N

水平面照度分布

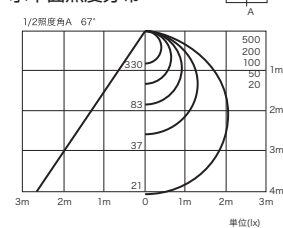

配光曲線

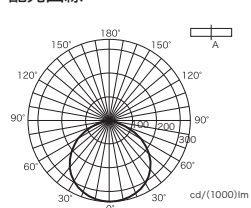

仕様図

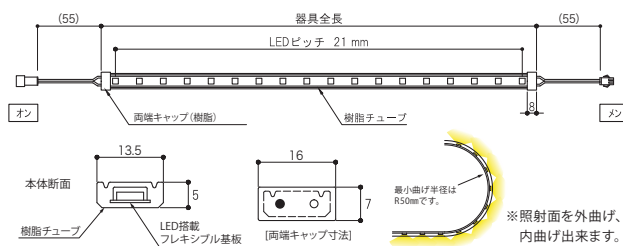

型番 (□:発光色)	器具全長 (mm)	入力電力 (W)	入力電流 (A)	希望小売価格 (円)
TL24-127-□(受)	127	1.1	0.05	¥9,000
TL24-251-□(受)	251	2.2	0.09	¥9,000
TL24-376-□(受)	376	3.3	0.14	¥9,000
●TL24-500-□	500	4.4	0.19	¥9,000
TL24-625-□(受)	625	5.6	0.23	¥18,000
TL24-749-□(受)	749	6.7	0.28	¥18,000
TL24-874-□(受)	874	7.8	0.32	¥18,000
●TL24-998-□	998	8.9	0.37	¥18,000
TL24-1123-□(受)	1123	9.9	0.41	¥20,500
TL24-1247-□(受)	1247	11.0	0.46	¥23,500
TL24-1372-□(受)	1372	12.0	0.50	¥25,750
●TL24-1496-□	1496	13.1	0.55	¥26,750
TL24-1621-□(受)	1621	14.1	0.59	¥29,500
TL24-1754-□(受)	1745	15.2	0.63	¥32,000
TL24-1870-□(受)	1870	16.2	0.68	¥34,750
●TL24-1994-□	1994	17.3	0.72	¥35,500
TL24-2119-□(受)	2119	18.3	0.76	¥38,250
TL24-2243-□(受)	2243	19.4	0.81	¥40,750
TL24-2368-□(受)	2368	20.4	0.85	¥43,500
TL24-2492-□(受)	2492	21.4	0.89	¥46,250
TL24-2617-□(受)	2617	22.5	0.94	¥49,000
TL24-2741-□(受)	2741	23.5	0.98	¥51,500
TL24-2866-□(受)	2866	24.6	1.02	¥54,250
TL24-2990-□(受)	2990	25.6	1.07	¥53,250
TL24-3115-□(受)	3115	26.6	1.11	¥55,750
TL24-3239-□(受)	3239	27.6	1.15	¥58,500
TL24-3364-□(受)	3364	28.6	1.19	¥61,250
TL24-3488-□(受)	3488	29.6	1.23	¥64,000
TL24-3613-□(受)	3613	30.6	1.27	¥66,500
TL24-3737-□(受)	3737	31.5	1.31	¥69,500
TL24-3862-□(受)	3862	32.5	1.36	¥72,000
TL24-3986-□(受)	3986	33.5	1.40	¥70,750

型番 (□:発光色)	器具全長 (mm)	入力電力 (W)	入力電流 (A)	希望小売価格 (円)
TL24-4111-□(受)	4111	34.5	1.44	¥73,500
TL24-4235-□(受)	4235	35.4	1.48	¥76,250
TL24-4360-□(受)	4360	36.4	1.52	¥79,000
TL24-4484-□(受)	4484	37.3	1.56	¥81,500
TL24-4609-□(受)	4609	38.3	1.59	¥84,500
TL24-4733-□(受)	4733	39.2	1.63	¥87,000
TL24-4858-□(受)	4858	40.2	1.67	¥89,500
TL24-4982-□(受)	4982	41.1	1.71	¥88,500
TL24-5107-□(受)	5107	42.0	1.75	¥91,250
TL24-5231-□(受)	5231	43.0	1.79	¥94,000
TL24-5356-□(受)	5356	43.9	1.83	¥96,500
TL24-5480-□(受)	5480	44.8	1.87	¥99,500
TL24-5605-□(受)	5605	45.7	1.90	¥102,000
TL24-5729-□(受)	5729	46.6	1.94	¥104,500
TL24-5854-□(受)	5854	47.5	1.98	¥107,500
TL24-5978-□(受)	5978	48.4	2.02	¥106,250
TL24-6103-□(受)	6103	49.3	2.05	¥109,000
TL24-6227-□(受)	6227	50.2	2.09	¥111,500
TL24-6352-□(受)	6352	51.0	2.13	¥114,500
TL24-6476-□(受)	6476	51.9	2.16	¥117,000
TL24-6601-□(受)	6601	52.8	2.20	¥119,500
TL24-6725-□(受)	6725	53.6	2.24	¥122,250
TL24-6850-□(受)	6850	54.5	2.27	¥125,000
TL24-6974-□(受)	6974	55.4	2.31	¥124,000
TL24-7099-□(受)	7099	56.3	2.34	¥126,500
TL24-7223-□(受)	7223	57.1	2.38	¥129,500
TL24-7348-□(受)	7348	58.0	2.42	¥132,000
TL24-7472-□(受)	7472	58.9	2.45	¥134,500
TL24-7597-□(受)	7597	59.7	2.49	¥137,500
TL24-7721-□(受)	7721	60.6	2.53	¥140,000
TL24-7846-□(受)	7846	61.5	2.56	¥143,000
TL24-7970-□(受)	7970	62.3	2.60	¥141,500

●は在庫品です。(受) = 受注製品は、納期等ご相談下さい。

※希望小売価格には消費税は含まれていません。仕様と価格は予告なく変更する場合があります。

- 意匠・特許出願中
- 高発光効率LED素子採用
- 新デザインのシリコンチューブとフレキシブル基板採用で最長8mまで途切れない照明が可能となりました。

7色カラーラインアップ



D=昼光色
(6500K)



N=昼白色
(5000K)



W=白色
(4000K)



WW=温白色
(3500K)



L30=電球色
(3000K)



L27=電球色
(2700K)



L25=電球色
(2500K)

オプションパーツ

直線上で設置

取り付けレールで固定

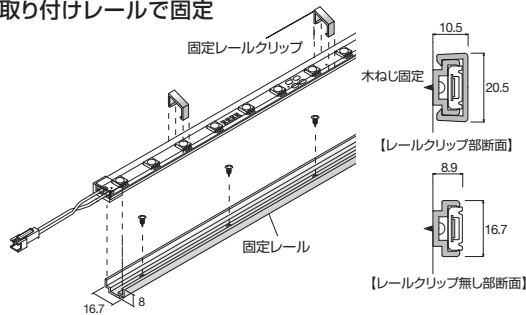

●取り付けレール

※ネジ・ビスは付属していません。3mmネジを使用下さい。



型番	長さ(mm)	定価
FLT-RL-450	450	¥3,500
FLT-RL-948	948	¥4,250
FLT-RL-1446	1446	¥4,750
FLT-RL-1944	1944	¥6,000

※レールクリップFLT-RLCが付属します。
FLT-RL-450、948→5個付属
FLT-RL-1446、1944→10個付属

レールクリップの取り外し方法

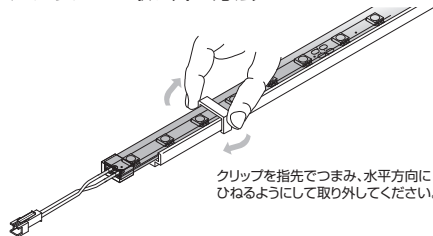

●レールクリップ

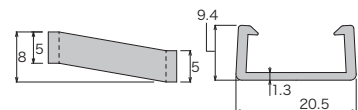

型番	定価
FLT-RLC (5個)	¥1,300

曲線上で設置 / 直線上で直付け

取り付けクリップで固定

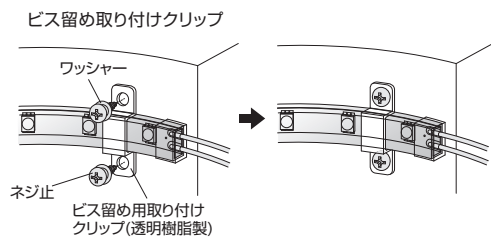

●取り付けクリップ

※ネジ・ビスは付属していません。4mmネジを使用下さい。

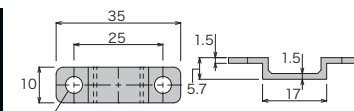

※TL24-998を固定する場合5個を目安に使用ください。

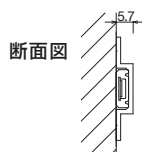

※締め付けには必ずワッシャーをご利用ください。
※ワレ等がないよう、締め付け過ぎに注意して取り付けてください。

型番	定価
FLT-CR (5個)	¥1,050

※標準タイプのコネクタはSLコネクタです。YLコネクタに変更が可能です。

電源レール用 24V アダプタ (AC100V 入力タイプ) NEW

⚠ 器具同士の連結は1列合計1.25Aまでです。必ず使用するアダプタ容量(推奨)を確認下さい。

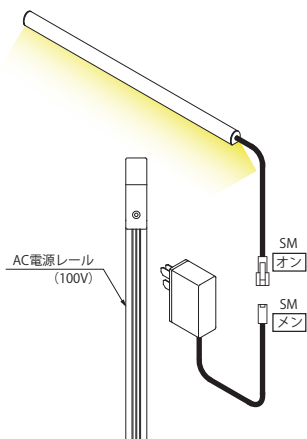

● 12W/0.4Aアダプター



型番	定価
DCP24-04	¥8,000

※推奨0.28Aまで
・コード長さ10cm

● 24W/1Aアダプター

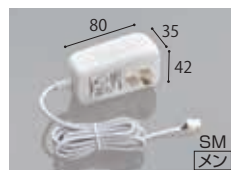

型番	定価
DCP24-10	¥8,000

※推奨0.7Aまで
・コード長さ1.5m

▶コード延長の時...

● 延長コード



型番	L(長さmm)	定価
WRS200	200	¥900
WRS300	300	¥900
WRS600	600	¥1,000
WRS900	900	¥1,200
WRS1200	1200	¥1,400

アダプター配線 ⚠ 器具同士の連結は1列合計1.25Aまでです。必ず使用するアダプタ容量(推奨)を確認下さい。

● シングル配線

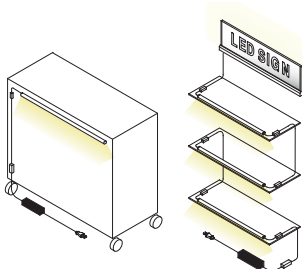

▶コード延長の時...

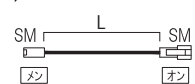

● 延長コード

型番	L(長さmm)	定価
WRS200	200	¥900
WRS300	300	¥900
WRS600	600	¥1,000
WRS900	900	¥1,200
WRS1200	1200	¥1,400

● ジャックコード

型番	L(長さmm)	定価
SM-DCC500	500	¥1,200

● 2分岐配線

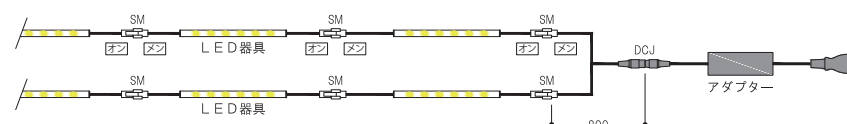
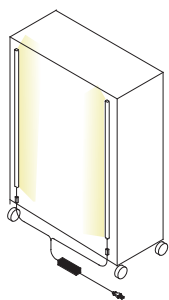

▶コード延長の時...

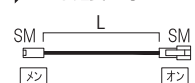

● 延長コード

型番	L(長さmm)	定価
WRS200	200	¥900
WRS300	300	¥900
WRS600	600	¥1,000
WRS900	900	¥1,200
WRS1200	1200	¥1,400

● 2分岐ジャックコード

型番	L(長さmm)	定価
SM2-DCC800	800	¥2,250

※その他、3分岐・4分岐等の必要な場合は別注承ります。

アダプター・付属品



● 24W/1Aアダプター

型番	定価
ADP10-AT	¥8,000

※推奨17W/0.7Aまで



● 65W/2.7Aアダプター (AC電源コード付)

型番	定価
ADP27-AT	¥16,000

※推奨46W/1.9Aまで

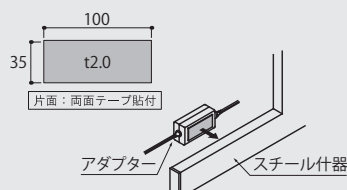

● アダプター用マグネットシート

型番	定価
MG35100	¥660

⚠ 使用する器具の定格値、最大連結数を確認の上、推奨容量にあったアダプター及び電源をお選び下さい。

専用電源配線 ⚠️ 器具同士の連結は1列合計1.25Aまでです。必ず使用するアダプタ容量(推奨)を確認下さい。

● シングル配線

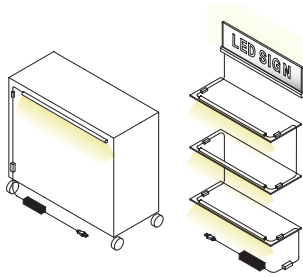

→ コード延長の時...

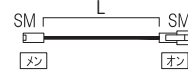

● 延長コード



型番	L(長さmm)	定価
WRS200	200	¥900
WRS300	300	¥900
WRS600	600	¥1,000
WRS900	900	¥1,200
WRS1200	1200	¥1,400



● VLコード

型番	L(長さmm)	定価
VSW500	500	¥1,200

● 2分岐配線

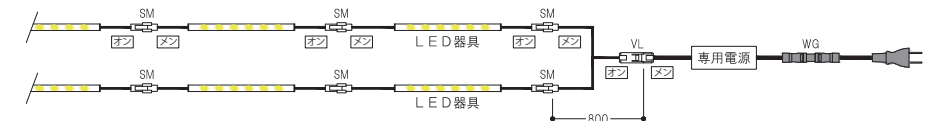
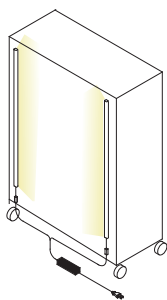

→ コード延長の時...

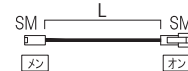

● 延長コード



型番	L(長さmm)	定価
WRS200	200	¥900
WRS300	300	¥900
WRS600	600	¥1,000
WRS900	900	¥1,200
WRS1200	1200	¥1,400



● 2分岐VLコード

型番	L(長さmm)	定価
VWW800	800	¥2,250

※その他、3分岐・4分岐等の必要な場合は別注承ります。

専用電源

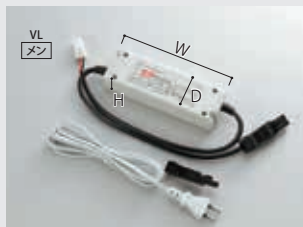

● 30W/1.25A専用電源

型番	W	D	H	定価
PWU24030-DG1500	145	47	30	¥24,000

※推奨21W/0.9A

● 100W/4.1A専用電源

型番	W	D	H	定価
PWU24100-DG1500	200	70.5	35	¥41,100

※推奨70W/2.9A



● 60W/2.5A専用電源

型番	W	D	H	定価
PWU24060-DG1500	162.5	43	32	¥34,200

※推奨42W/1.8A

● 150W/6.25A専用電源

型番	W	D	H	定価
PWU24150-DG1500	222.5	68	39	¥49,700

※推奨105W/4.4A

⚠️ 使用する器具の定格値、最大連結数を確認の上、推奨容量にあったアダプター及び電源をお選び下さい。

DC電源レール使用の場合

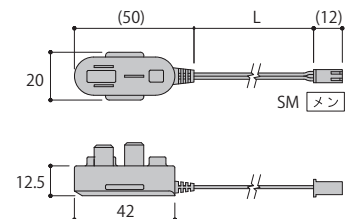
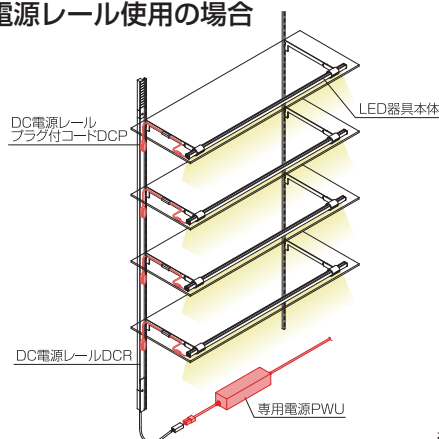

● DC電源レール用プラグ付コード

型番	L(長さmm)	定価
DCP400	400	¥1,350
DCP500	500	¥1,400
DCP600	600	¥1,450

※希望小売価格には消費税は含まれていません。仕様と価格は予告なく変更する場合があります。

SLB

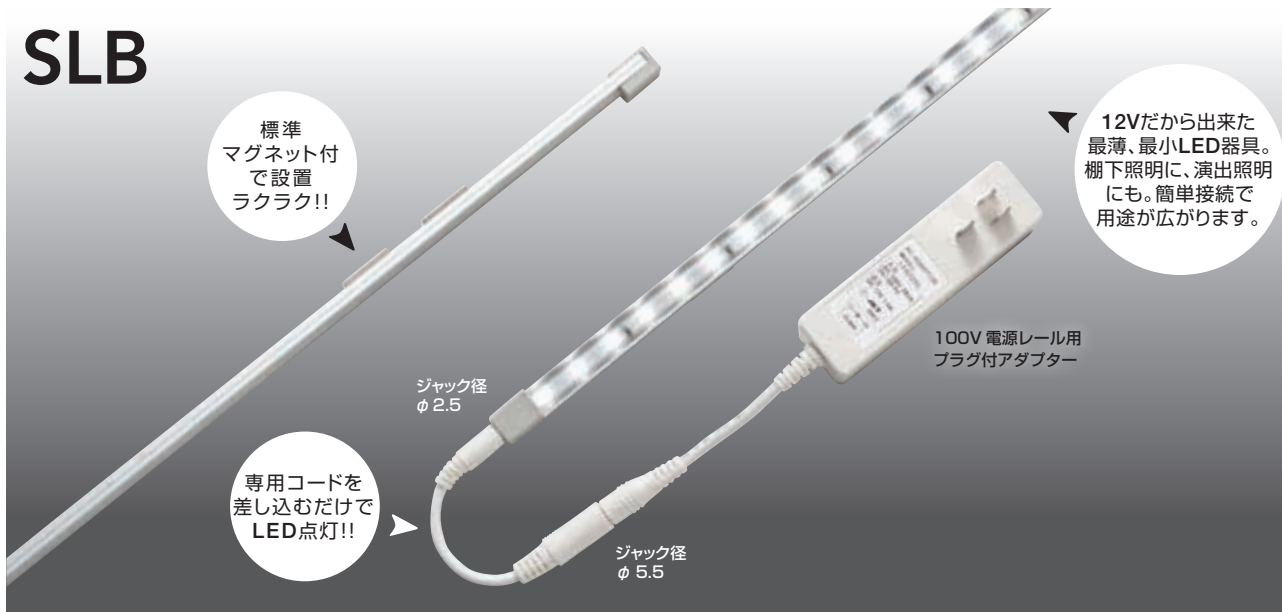

SLB [マグネット固定タイプ] 在庫限り

器具記号 **SLB** サイズ **840** LED光源色 **D**

仕様図

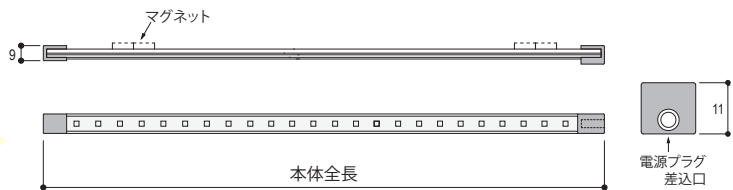
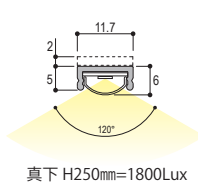

※灯具同士の接続は出来ません。

型番	本体全長(mm)	入力電流(A)	入力電力(W)	ルーメン(lm)※	定価
SLB 220 <input type="checkbox"/>	220	0.12	1.5	180	オープン価格
SLB 540 <input type="checkbox"/>	540	0.35	4.3	425	
SLB 690 <input type="checkbox"/>	690	0.45	5.5	500	
SLB 840 <input type="checkbox"/>	840	0.50	6.2	600	
SLB 1140 <input type="checkbox"/>	1140	0.67	8.2	750	

※ルーメン(lm)は、昼光色[D]の値とします。

※希望小売価格には消費税は含まれていません。仕様と価格は予告なく変更する場合があります。

SLBN [マグネットスライドタイプ] 近日発売予定

器具記号 **SLBN** サイズ **840** LED光源色 **D**

仕様図

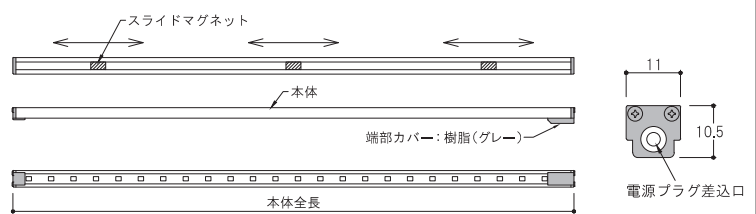
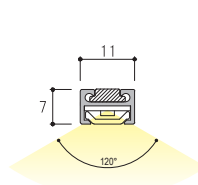

※灯具同士の接続は出来ません。

型番	本体全長(mm)	入力電流(A)	入力電力(W)	ルーメン(lm)※	定価
SLBN 220 <input type="checkbox"/>	220	0.12	1.5	180	オープン価格
SLBN 540 <input type="checkbox"/>	540	0.35	4.3	425	
SLBN 690 <input type="checkbox"/>	690	0.45	5.5	500	
SLBN 840 <input type="checkbox"/>	840	0.50	6.2	600	
SLBN 1140 <input type="checkbox"/>	1140	0.67	8.2	750	

※ルーメン(lm)は、昼光色[D]の値とします。



専用アダプターで既存の100V(コンセント)から簡単に電源供給!!

LED光源色

D 昼光色6500K

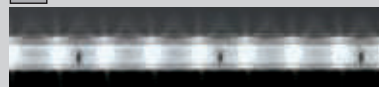

L 電球色3000K

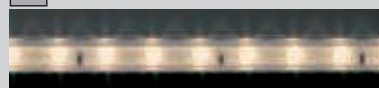

オプションパーツ

・アダプターと器具を継ぐのに必要です。

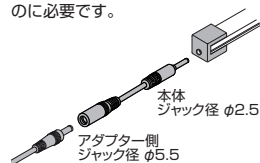

● 専用コード

型番	長さ(mm)	定価
SCD50	50	¥1,150
SCD400	400	¥1,200
SCD600	600	¥1,350
SCD1000	1000	¥1,750
SCD2000	2000	¥2,000

100V 電源レールから供給

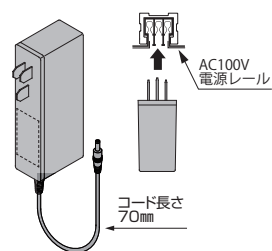

● 電源レール用プラグ付アダプター

型番	長さ(mm)	定価
DCP12-09	~ 840	¥4,800
DCP12-12	1140	¥6,600

一般コンセントから供給

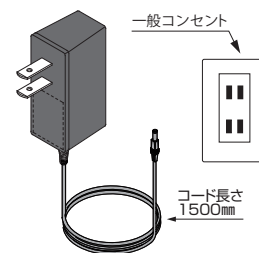

● 一般プラグ付アダプター

型番	定価
ADP12-10	¥5,600

※形状変更あります。

■ ガラス棚下に取付ける場合

内々ブラケットの場合

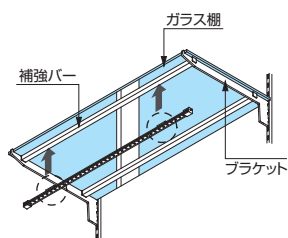

ブラケット間の補強バーにマグネットで取付けて下さい。

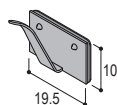

● コードステッカー 1袋10個入り

型番	定価
BSN7	¥1,000

■ オーバーハングの場合

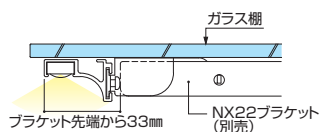

● オーバーハング用キャッチ (L/Rセット)

型番	定価
BSL	¥1,100

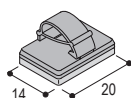

● コード押え(マグネット付) 1袋10個入り

型番	定価
PCMG	¥4,000

■ 木製品に取付ける場合

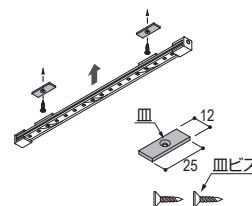

● マグネット取付座(スチール) (2個1セット)

型番	定価1セット
BSL2	¥600

※現品のマグネットに合わせて取付けピッチ確認下さい。

AC100V専用

NXLC



連続する棚の電源、
上部看板の電源供給に。
什器の高さに合わせて
どこからでもAC100V電源を取れる
スマートな電源供給レールです。

- 設置したあとの棚の高さ変更も簡単にできます。
- 設置後、コードも目立たないので見た目とてもスッキリします。



Bタイプ ケーブル連結式 (15Aまで使用可能)

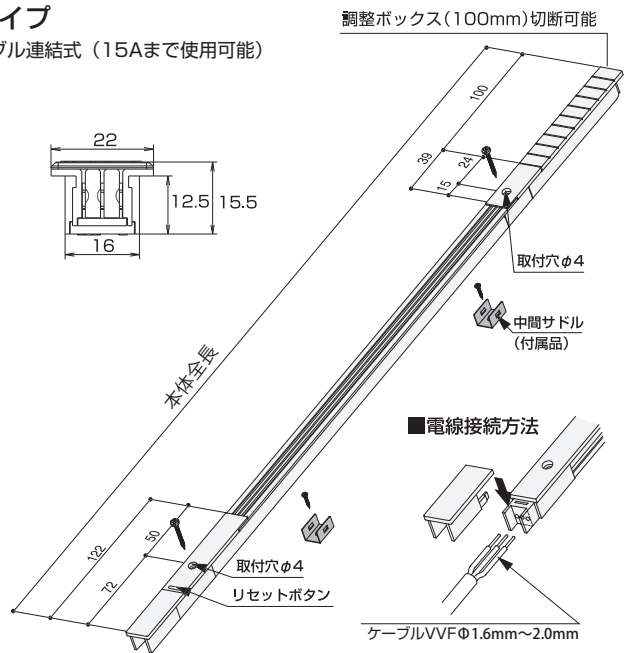

埋め込みの場合の参考寸法

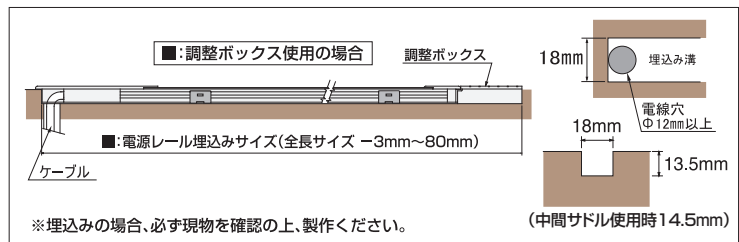

Eタイプ マグネットシート 電源コード付タイプ (15Aまで使用可能)

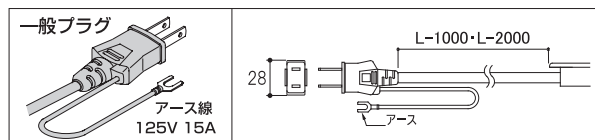
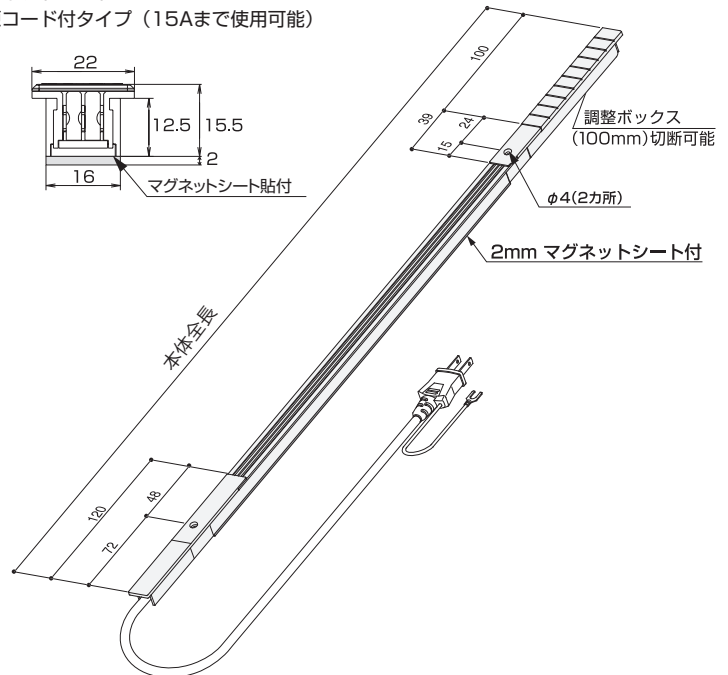

器具記号 本体サイズ(mm) 本体色
NXLCB **900** **WH**

■ 本体色

WH **BR** **BK**
 ホワイト ブラウン ブラック
 (受注生産品) (受注生産品)

型番	本体全長 (mm)	定価
NXLCB 500 □	500	¥11,800
NXLCB 600 □	600	¥12,000
NXLCB 700 □	700	¥12,500
NXLCB 800 □	800	¥13,600
NXLCB 900 □	900	¥13,800
NXLCB 1000 □	1000	¥14,000
NXLCB 1100 □	1100	¥14,500
NXLCB 1200 □	1200	¥15,000
NXLCB 1300 □	1300	¥15,400
NXLCB 1400 □	1400	¥16,000
NXLCB 1500 □	1500	¥16,900
NXLCB 1800 □	1800	¥17,600
NXLCB 2400 □	2400	¥20,500

■ オプションパーツ

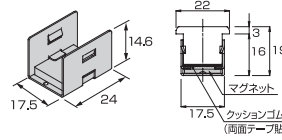

● マグネット付 中間サドル(1個)

型番	定価
MGS	¥900

※Bタイプ専用です。



● 電源レール用タップコード (→P38 参照)

器具記号 本体サイズ(mm) 本体色 電源コード長さ
NXLCE **900** **WH** - **1000**

■ 本体色

WH **BR** **BK**
 ホワイト ブラウン ブラック
 (受注生産品) (受注生産品)

■ 電源コード長さ (mm)

1000 **2000**

型番	本体全長 (mm)	定価
NXLCE 500 □ - □	500	¥15,200
NXLCE 600 □ - □	600	¥15,500
NXLCE 700 □ - □	700	¥15,800
NXLCE 800 □ - □	800	¥16,500
NXLCE 900 □ - □	900	¥16,900
NXLCE 1000 □ - □	1000	¥17,200
NXLCE 1100 □ - □	1100	¥17,900
NXLCE 1200 □ - □	1200	¥18,400
NXLCE 1300 □ - □	1300	¥18,900
NXLCE 1400 □ - □	1400	¥19,100
NXLCE 1500 □ - □	1500	¥19,600
NXLCE 1800 □ - □	1800	¥20,500
NXLCE 2400 □ - □	2400	¥22,900

■ オプションパーツ

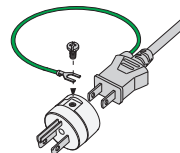

● アース付変換プラグ

型番	定価
EG-TAP	¥3,750

※Eタイプ専用です。



● 電源レール用タップコード (→P38 参照)

※希望小売価格に消費税は含まれていません。仕様と価格は予告なく変更する場合があります。

電源レール AC100V

E-Vタイプ

送り配線式：アース付き
(15Aまで使用可能)

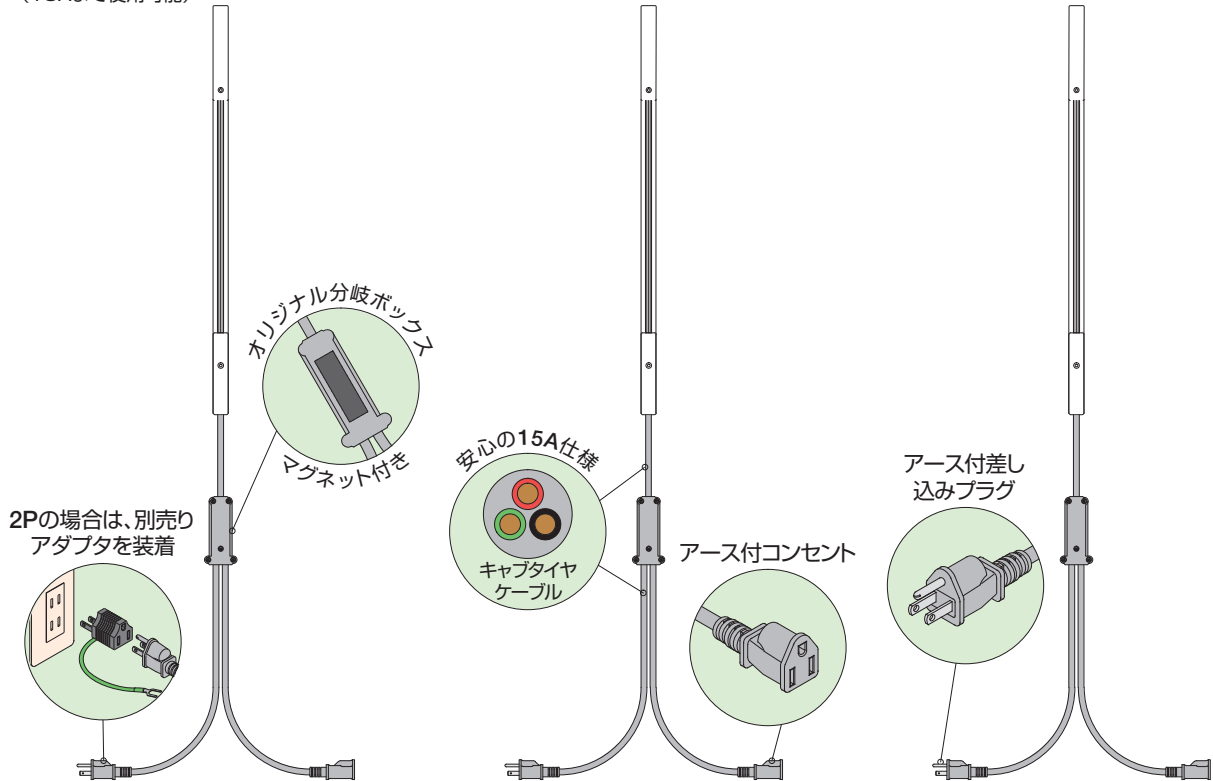

仕様図

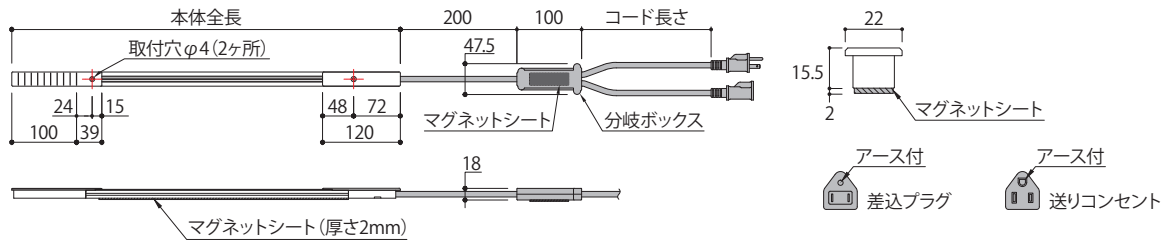

器具記号 本体サイズ(mm) 本体色 電源コード長さ
NXLCE 1000 WH - 1500 V

本体色

WH **BR** **BK**

ホワイト ブラウン ブラック
(受注生産品) (受注生産品)

※ホワイト以外は受注生産品となります。

電源コード長さ(mm)

1000 **1500**

※1500mm以上は対応出来ません。
※コード、ボックス部分はグレーのみです。

型番	本体全長(mm)	定価
NXLCE 1000□ - □V	1000	¥26,500
NXLCE 1200□ - □V	1200	¥27,200
NXLCE 1500□ - □V	1500	¥29,500
NXLCE 1800□ - □V	1800	¥31,500

※その他別仕様、別寸の場合はお問い合わせ下さい。

オプションパーツ

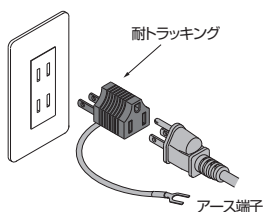

● 接地アダプター(2Pの場合)

型番	定価
SMYA105	¥2,600

※2極接地型プラグを2極コンセントでご使用になれます。
接地アダプターのリード線を必ずアースターミナルなどに接続下さい。

AC100V専用
電源レール用タップコード



電源レールから、100Vコンセント電源の
取出しに使用出来ます。



仕様図

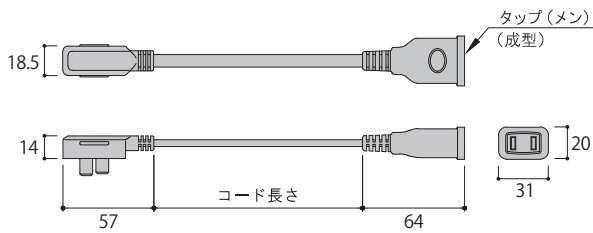

● タップ付コード

型番	コード長さ(mm)	定価
CPV220	220	¥2,800
CPV420	420	¥2,900

別寸パーツ

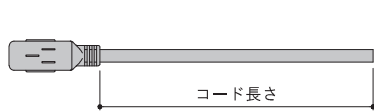

● タップ側コード無し

型番	コード長さ(mm)	定価
CPV2000BG	2000	¥3,000

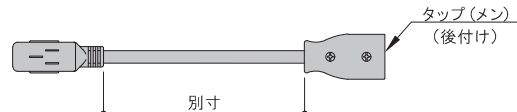

● 別寸タップ付コード(1900mm以内)

型番	コード長さ(mm)	定価
CPV□□□□T	別寸	¥4,000

※□□□□内に4ケタで長さ指定下さい。

オプションパーツ



● スイングタップ(3つ口)

型番	定価
TP3-S	¥2,100



● 固定タップ(3つ口)

型番	定価
TP3-T	¥1,200

DC24V専用

DCR

24V
対応

特許登録済

器具ごとに必要なアダプターを
なくし配線をシステム化。
スマートな売場を提案します。

1列の器具
同士の連結は合計
30W/1.25A
までです。

■ 使用例 ※使用する 24V 器具の定格・台数を確認の上、配線して下さい。

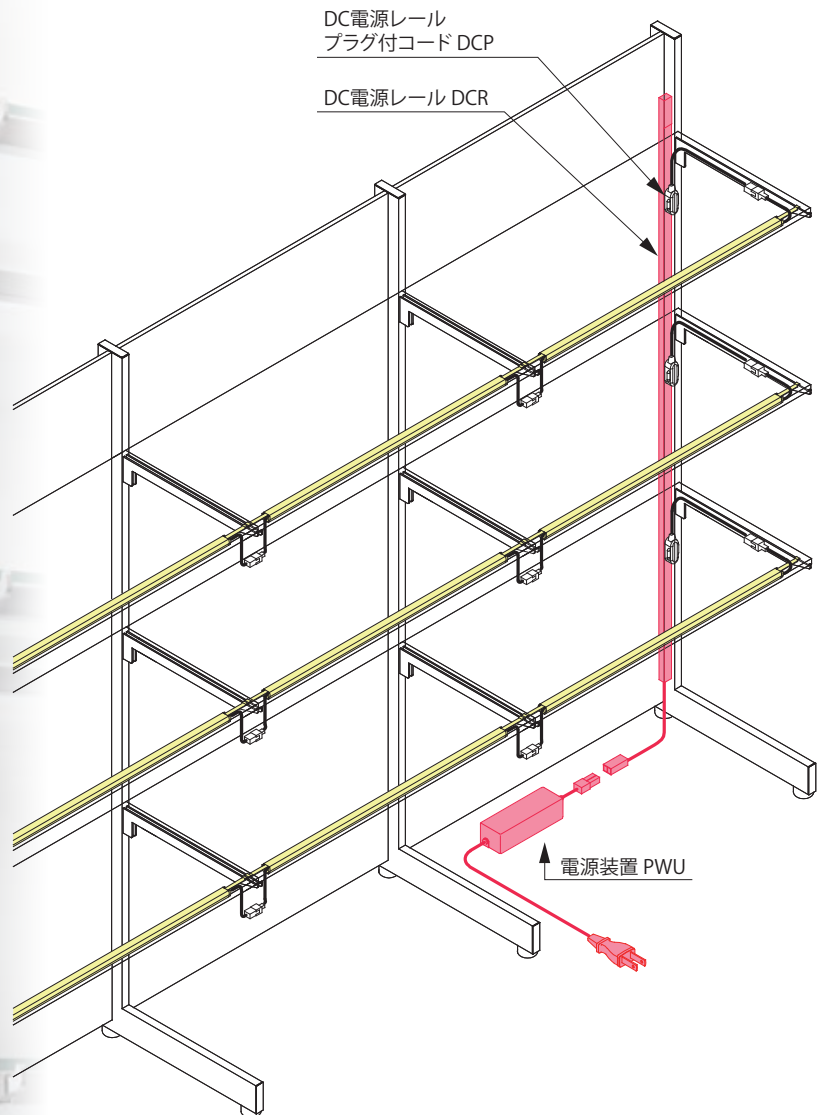

DC 電源レール

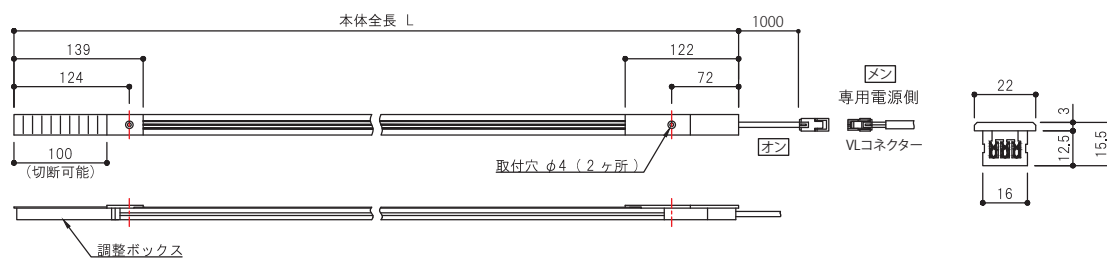

埋め込みの場合の参考寸法

調整ボックス使用の場合

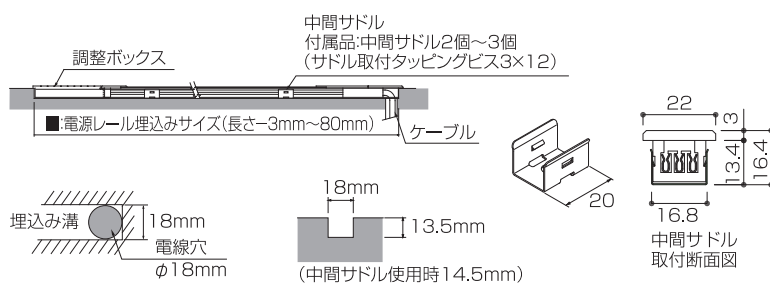

※埋め込みの場合、必ず現物を確認の上、製作ください。

型番	L(長さmm)	定価
DCR 800	800	¥10,500
DCR1000	1000	¥11,600
DCR1200	1200	¥12,400
DCR1500	1500	¥13,900
DCR1800	1800	¥15,500

■ 本体の取付方
本体、上下にある取付穴を使用して付属のビスにて固定して下さい。付属の中間サドルを使用する場合は、サドルを取付けた後、本体を正面から差し込んで固定して下さい。

■ 付属品
中間サドル 2個~3個
(サドル取付タッピングビス 3 × 12)
本体取付タッピングビス 3 × 35

オプションパーツ

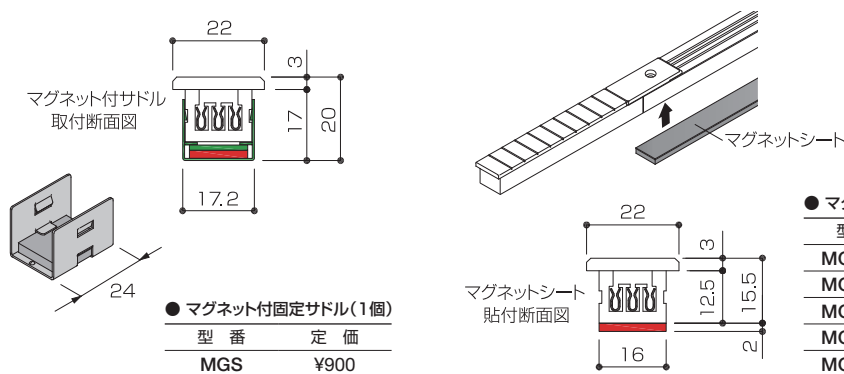

● マグネット付固定サドル(1個)

型番	定価
MGS	¥900

● マグネットシート貼付

型番	適合電源レール	定価
MGR 800	DCR 800	¥1,200
MGR1000	DCR1000	¥1,500
MGR1200	DCR1200	¥1,800
MGR1500	DCR1500	¥2,250
MGR1800	DCR1800	¥2,700

専用電源

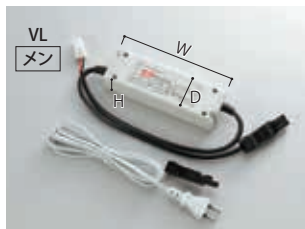

● 30W/1.25A専用電源

型番	W	D	H	定価
PWU24030-DG1500	145	47	30	¥24,000

※推奨21W/0.9A

● 60W/2.5A専用電源

型番	W	D	H	定価
PWU24060-DG1500	162.5	43	32	¥34,200

※推奨42W/1.8A



● 150W/6.25A専用電源

型番	W	D	H	定価
PWU24150-DG1500	222.5	68	39	¥49,700

※推奨105W/4.4A

● 100W/4.1A専用電源

型番	W	D	H	定価
PWU24100-DG1500	200	70.5	35	¥41,100

※推奨70W/2.9A

※希望小売価格に消費税は含まれていません。仕様と価格は予告なく変更する場合があります。

光る棚



「アイキャッチ」目線をとらえる ……イメージ通りアピール出来る

- ・100V,24V,12Vそれぞれの特徴を生かした専用器具で亚克力、ガラスを差し込むだけで簡単に光らせる事が出来ます。
- ・5色のカラーテープ(オプション)で商品イメージをしっかりとアピール出来ます。



NXC100-SS
NXC24/248
NXC12

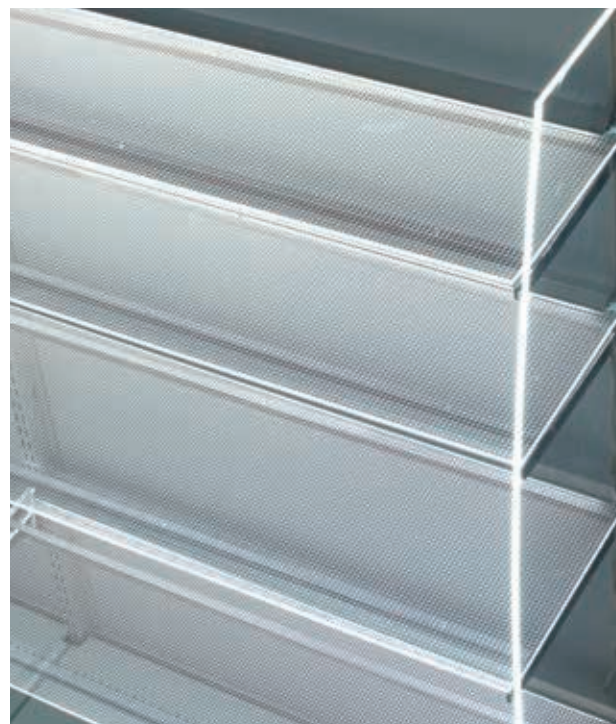
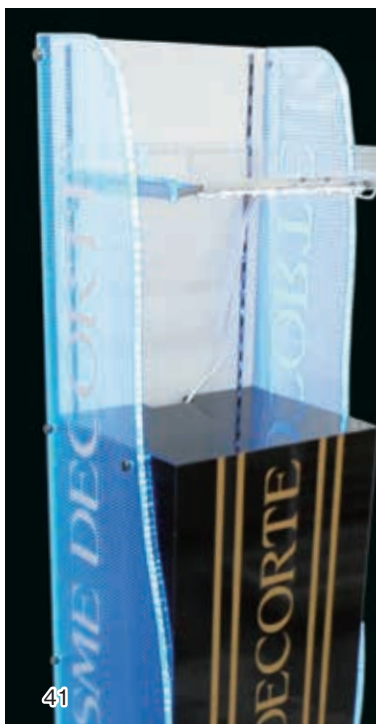

光る棚のサイズを選ぶ

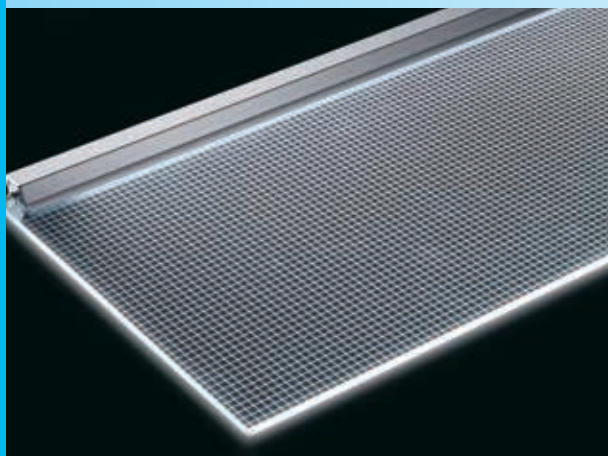

光る棚 LIGHTING SHELF

アクリル導光板 5mm厚 (100V,24V,12V対応)

アクリル導光板 8mm厚 (24V器具のみ対応)

P43

器具を選ぶ



NXC100 [AC100V専用器具]

一般コンセント、電源レールからAC100V仕様で簡単連結・
簡単配線

P45



NXC24 [DC24V専用器具]

24V仕様でハイクオリティ最薄仕様を実現

P47

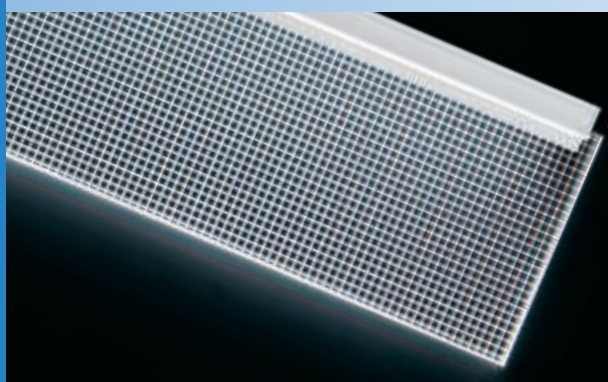

NXC12 [DC12V専用器具]

12V仕様でコストパフォーマンス重視

P51

光る棚 LIGHTING SHELF

- ・表面蛍光インク印刷
- ・エッジ特殊加工
- ・使いやすいサイズ設定
- ・形状・サイズ別注対応(※2)



光のムラが出来にくく棚全体が効率よく光るように設計。(5mm方眼蛍光インク印刷)

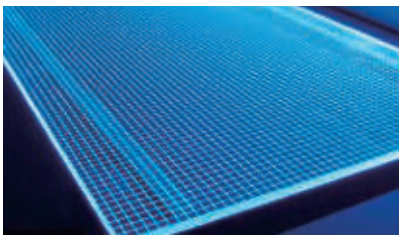

エッジをより光らせる為に特殊加工しました。棚を目立たせ、商品をアピールします。

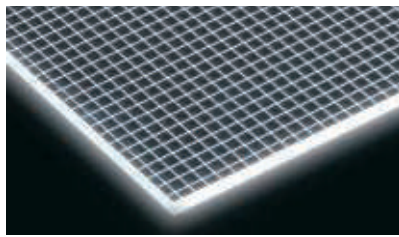

従来のガラス棚と同様に棚受け、補強バーを使用して什器にセットできます。(※3)

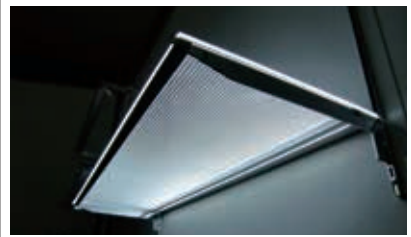

■ 光る棚 アクリル導光板 5mm厚 (100V,24V,12V対応)

■ 仕様図

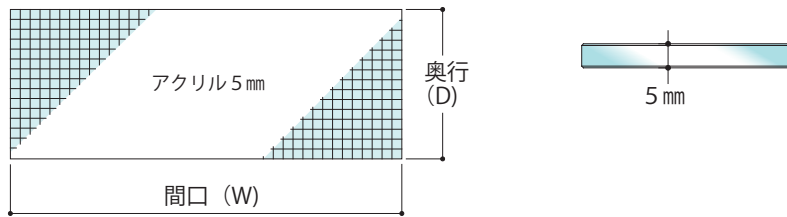

適応サイズ	型番	間口(W)	奥行(D)	定価	適応サイズ	型番	間口(w)	奥行(D)	定価
W300	D150 DA5N 3015	297	133	¥7,000	W750	D150 DA5N 7515	747	133	¥10,000
	D200 DA5N 3020		183	¥7,400		D200 DA5N 7520		183	¥10,800
	D250 DA5N 3025		233	¥8,100		D250 DA5N 7525		233	¥11,500
	D300 DA5N 3030		283	¥8,500		D300 DA5N 7530		283	¥12,900
	D350 DA5N 3035		333	¥9,300		D350 DA5N 7535		333	¥15,800
W450 (※1)	D150 DA5N 4515	447	133	¥7,700	W900	D150 DA5N 9015	897	133	¥10,000
	D200 DA5N 4520		183	¥8,100		D200 DA5N 9020		183	¥10,800
	D250 DA5N 4525		233	¥8,500		D250 DA5N 9025		233	¥11,500
	D300 DA5N 4530		283	¥8,900		D300 DA5N 9030		283	¥12,900
D350 DA5N 4535	333	¥11,000	D350 DA5N 9035	333	¥15,800				
W600	D150 DA5N 6015	597	133	¥8,600	W1200	D150 DA5N 12015	1197	133	¥12,900
	D200 DA5N 6020		183	¥9,300		D200 DA5N 12020		183	¥14,300
	D250 DA5N 6025		233	¥10,800		D250 DA5N 12025		233	¥15,000
	D300 DA5N 6030		283	¥11,500		D300 DA5N 12030		283	¥15,800
D350 DA5N 6035	333	¥13,000	D350 DA5N 12035	333	¥17,200				

■ 光る棚 アクリル導光板 8mm厚 (24V器具のみ対応)

■ 仕様図

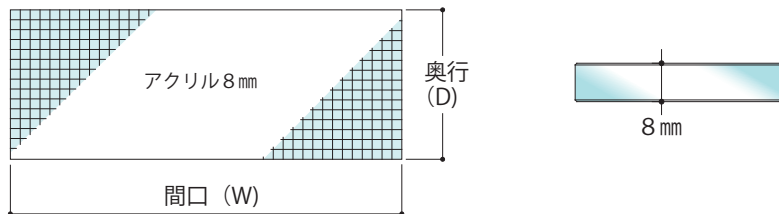

適応サイズ	型番	間口(W)	奥行(D)	定価	適応サイズ	型番	間口(w)	奥行(D)	定価
W300	D150 DA8- 3015	297	133	¥10,800	W750	D150 DA8- 7515	747	133	¥26,000
	D200 DA8- 3020		183	¥10,900		D200 DA8- 7520		183	¥26,700
	D250 DA8- 3025		233	¥10,900		D250 DA8- 7525		233	¥26,700
	D300 DA8- 3030		283	¥11,600		D300 DA8- 7530		283	¥28,700
	D350 DA8- 3035		333	¥13,000		D350 DA8- 7535		333	¥32,800
W450	D150 DA8- 4515	447	133	¥15,000	W900	D150 DA8- 9015	897	133	¥26,000
	D200 DA8- 4520		183	¥15,400		D200 DA8- 9020		183	¥26,700
	D250 DA8- 4525		233	¥15,400		D250 DA8- 9025		233	¥26,700
	D300 DA8- 4530		283	¥16,400		D300 DA8- 9030		283	¥28,700
D350 DA8- 4535	333	¥18,400	D350 DA8- 9035	333	¥32,800				
W600	D150 DA8- 6015	597	133	¥16,800	W1200	D150 DA8- 12015	1197	133	¥29,400
	D200 DA8- 6020		183	¥17,400		D200 DA8- 12020		183	¥30,800
	D250 DA8- 6025		233	¥18,000		D250 DA8- 12025		233	¥32,000
	D300 DA8- 6030		283	¥18,800		D300 DA8- 12030		283	¥33,400
D350 DA8- 6035	333	¥21,400	D350 DA8- 12035	333	¥39,000				

(※1)NXCI2はW450用に対応していません。

(※2)別注サイズ形状相談下さい。1200×450までのサイズであれば、蛍光インク印刷可能です。(但し版代は別途)

(※3)棚として使用する場合は必ず、強度確認の上、補強バー等で対策ください。(参考:W900×D250、ブラケット×2本、13角補強バー×2本≒耐荷重6kgまで)

※希望小売り価格に消費税は含まれていません。仕様と価格は予告なく変更する場合があります。

NXC100-SS



- ・ AC100V 50/60Hz 仕様
- ・ 一般コンセント・AC電源レール対応
- ・ 連結可能 *合計1.2Aまで
- ・ 安全・安心・使いやすい=専用SSコネクター採用

光る棚・アクリル・ガラス
差し込むだけの簡単取付
(※5ミリ厚専用)

上下・左右対称設計なので器具を回転させて接続方向も簡単に変更。



使いやすくて、わかりやすい 100V

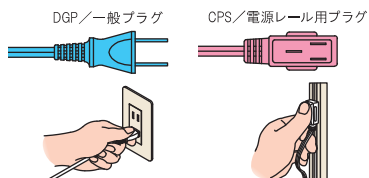

アダプタ等を介する事なく、慣れた AC100V で配線できます。既存の電源レールからも入力できます。

ワンタッチで安心 SS コネクター

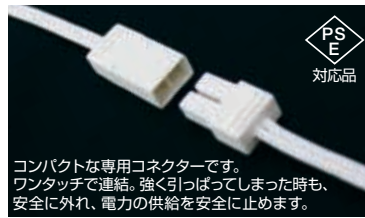

コンパクトな専用コネクターです。ワンタッチで連結。強く引っばってしまった時も、安全に外れ、電力の供給を安全に止めます。

仕様図

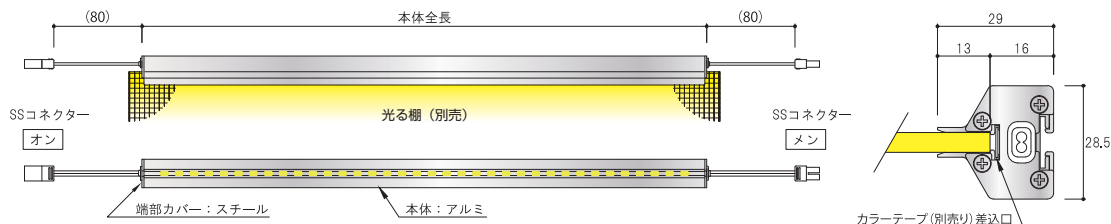

※光量参考) 棚中央800ルクス、フロントエッジ1500ルクス…W900×D250棚 (自社計測値)

型番 NXC100 - 865 - SS

※器具同士の連結は合計1.2A/120Wまで

適用棚 (mm)	型番	本体全長 (mm)	入力電流 (A)	入力電力 (W)	連結合計台数 (推奨台数)	定価
300	NXC 100- 265 -SS [受]	265	0.045	4.5	26	¥17,000
450	NXC 100- 415 -SS	415	0.045	4.5	26	¥14,000
600	NXC 100- 565 -SS [受]	565	0.09	9.0	13	¥24,000
750	NXC 100- 715 -SS	715	0.09	9.0	13	¥21,000
900	NXC 100- 865 -SS	865	0.09	9.0	13	¥22,300
1200	NXC 100- 1165 -SS	1165	0.135	13.5	8	¥28,800

※連結台数は各サイズの最大連結数です。[受]: 受注生産品となります。納期確認下さい。

■ オプションパーツ

● カラーテープ (フィルム)

型番 色 長さ
CT5 **G** **875**

器具の端から差し込むだけで、イメージするカラーにチェンジする事が出来ます。

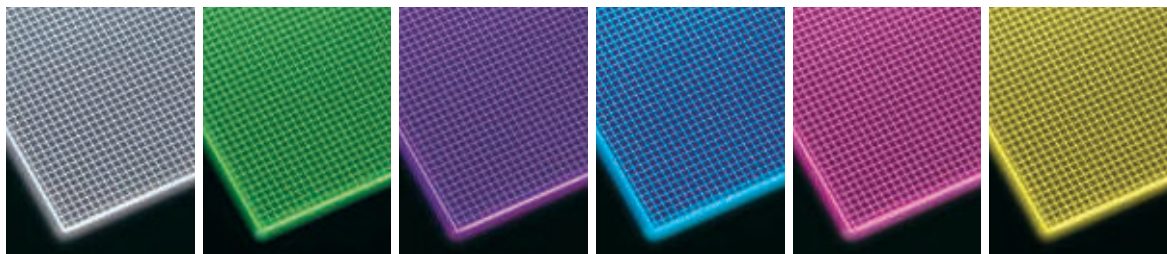

テープ無し(無色) **G** グリーン(緑) **P** パープル(紫) **C** シアン(青) **M** マゼンタ(ピンク) **Y** イエロー(黄)

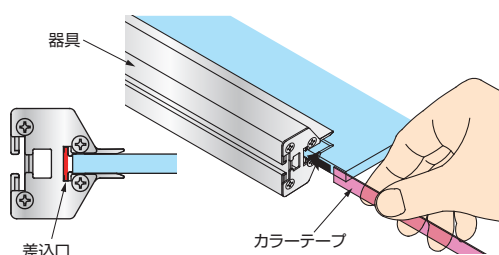

適用棚	型番	長さ(mm)	定価
900用	CT5□ 875	875	¥1,500
1200用	CT5□ 1175	1175	¥1,500

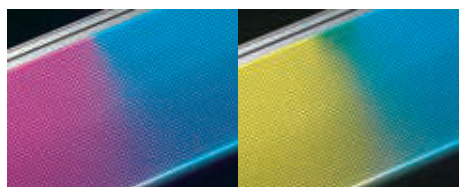

▲色違いをカットして差し込むとグラデーションにも出来ます。

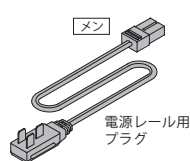

● 電源レール用プラグ付コード (SSコネクター)

型番	長さ(mm)	定価
CPS 200SS	200	¥2,500
CPS 400SS	400	¥2,500
CPS 600SS	600	¥2,600
CPS 900SS	900	¥3,300
CPS 1200SS	1200	¥3,400

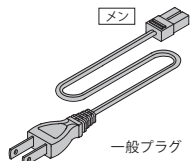

● 一般プラグ付コード (SSコネクター)

型番	長さ(mm)	定価
DGP 1500SS	1500	¥3,000
DGP 2500SS	2500	¥3,300

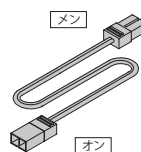

● 延長コード (SSコネクター連結用)

型番	長さ(mm)	定価
NW 100SS	100	¥2,200
NW 150SS	150	¥2,200
NW 400SS	400	¥2,300
NW 600SS	600	¥2,400
NW 900SS	900	¥2,500
NW 1200SS	1200	¥2,600
NW 1500SS	1500	¥2,800

器具同士の連結台数は合計1.2Aまで

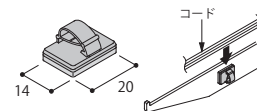

● コード押え(マグネット付) 1袋10個入

型番	定価
PCMG	¥3,000

※希望小売り価格に消費税は含まれていません。仕様と価格は予告なく変更する場合があります。

NXC24/248

- ・DC24V仕様
- ・アダプター・専用電源 対応
- ・DC電源レール対応
- ・連結可能 *合計1.25Aまで(電源容量要確認)
- ・24V専用SMミニコネクター採用
- ・スマート・スリム設計
- ・5mm・8mm厚対応

光る棚・アクリル・ガラス
差し込むだけの簡単取付
(5ミリ・8ミリ厚対応)

高輝度・高密度 LED



上下・左右対称設計なので器具を回転させて接続方向も簡単に変更。

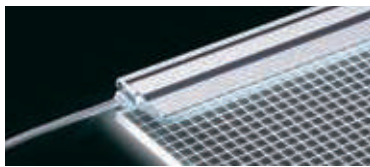

光る棚専用器具の中で1番スマートでスリムな形状です。



5mm厚用

仕様図

型番 **NXC24** - サイズ **865**

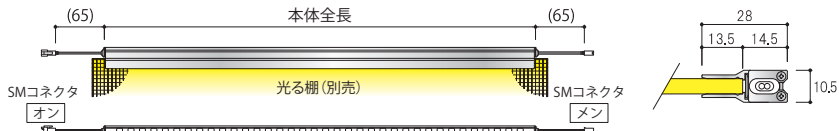

※光量参考) 棚中央 700ルクス、フロントエッジ 1100ルクス…W900×D250棚(自社計測値)

※器具同士の連結は合計30W/1.25Aまで

適用棚 (mm)	型番	本体全長 (mm)	入力電流 (A)	入力電力 (W)	連結合計台数 (推奨台数)	定価
300	NXC24-265	265	0.07	1.7	17	¥8,800
450	NXC24-415	415	0.11	2.6	11	¥11,000
600	NXC24-565	565	0.16	3.9	7	¥14,400
750	NXC24-715	715	0.20	4.8	6	¥16,700
900	NXC24-865	865	0.25	6.1	5	¥19,800
1200	NXC24-1165	1165	0.34	8.2	3	¥26,200

8mm厚用

仕様図

型番 **NXC248** - サイズ **865**

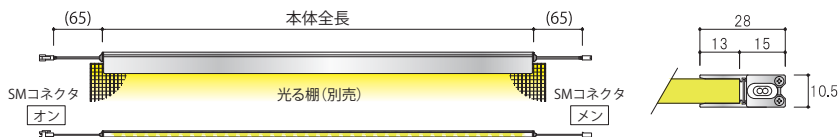

※器具同士の連結は合計30W/1.25Aまで

適用棚 (mm)	型番	本体全長 (mm)	入力電流 (A)	入力電力 (W)	連結合計台数 (推奨台数)	定価
300	NXC248-265	265	0.07	1.7	17	¥9,300
450	NXC248-415	415	0.11	2.6	11	¥11,500
600	NXC248-565	565	0.16	3.9	7	¥15,000
750	NXC248-715	715	0.20	4.8	6	¥17,500
900	NXC248-865	865	0.25	6.1	5	¥20,800
1200	NXC248-1165	1165	0.34	8.2	3	¥27,500

※連結台数は各サイズの最大連結数です。使用するアダプター、専用電源の容量は必ず確認下さい。
※器具の電流、電圧がアダプター、専用電源の容量を超える場合、故障の原因になります。

■ オプションパーツ

● カラーテープ (フィルム)

型番 色 長さ
CT5 **G** **875**

器具の端から差し込むだけで、イメージするカラーにチェンジする事が出来ます。

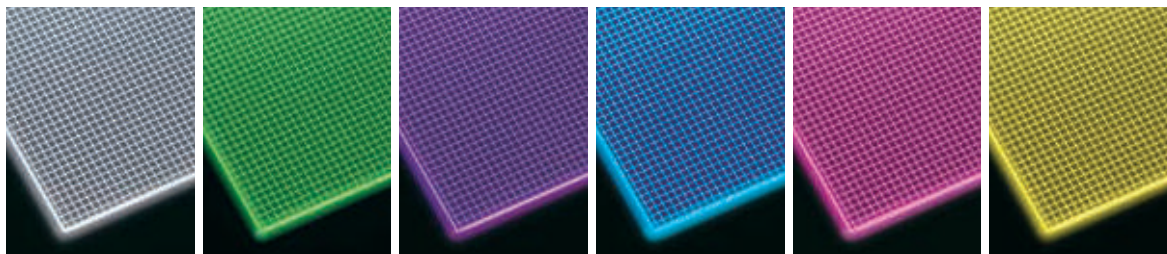

テープ無し(無色) **G** グリーン(緑) **P** パープル(紫) **C** シアン(青) **M** マゼンタ(ピンク) **Y** イエロー(黄)

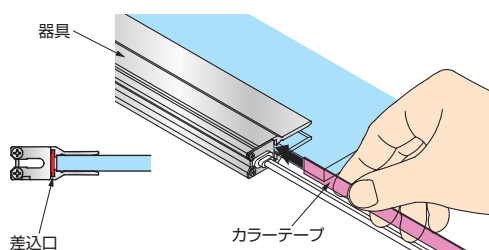

適用棚	型番	長さ(mm)	定価
900用	CT5□ 875	875	¥1,500
1200用	CT5□ 1175	1175	¥1,500

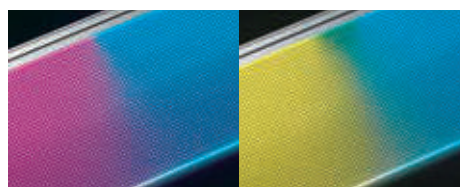

▲色違いをカットして差し込むとグラデーションにも出来ます。

※希望小売り価格に消費税は含まれていません。仕様と価格は予告なく変更する場合があります。

LED光る棚シリーズ DC24V器具

電源レール用 24V アダプター (AC100V 入力タイプ) **NEW**

▲ 器具同士の連結は1列合計1.25Aまでです。必ず使用するアダプタ容量(推奨)を確認下さい。

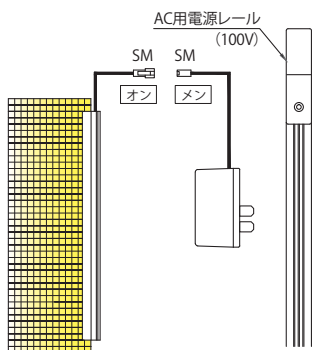

● 12W/0.4Aアダプター



型番	定価
DCP24-04	¥8,000

※推奨0.28Aまで
・コード長さ10cm

● 24W/1Aアダプター

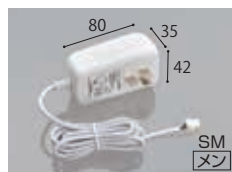

型番	定価
DCP24-10	¥8,000

※推奨0.7Aまで
・コード長さ1.5m

▶ コード延長の時...

● 延長コード



型番	L(長さmm)	定価
WRS200	200	¥900
WRS300	300	¥900
WRS600	600	¥1,000
WRS900	900	¥1,200
WRS1200	1200	¥1,400

アダプター配線 ▲ 器具同士の連結は1列合計1.25Aまでです。必ず使用するアダプタ容量(推奨)を確認下さい。

● シングル配線

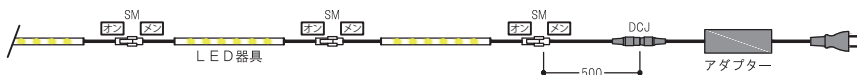
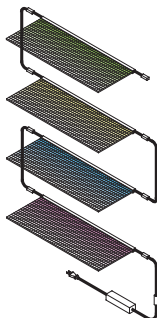

▶ コード延長の時...



● 延長コード

型番	L(長さmm)	定価
WRS200	200	¥900
WRS300	300	¥900
WRS600	600	¥1,000
WRS900	900	¥1,200
WRS1200	1200	¥1,400

● ジャックコード

型番	L(長さmm)	定価
SM-DCC500	500	¥1,200

● 2分岐配線

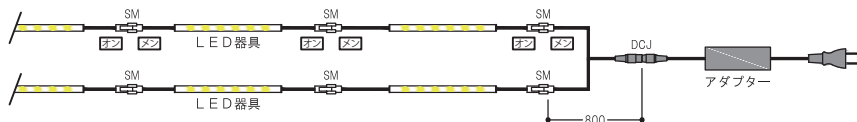
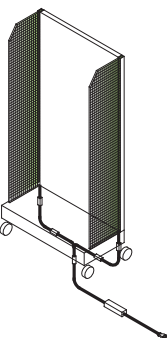

▶ コード延長の時...

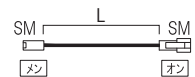

● 延長コード

型番	L(長さmm)	定価
WRS200	200	¥900
WRS300	300	¥900
WRS600	600	¥1,000
WRS900	900	¥1,200
WRS1200	1200	¥1,400

● 2分岐ジャックコード

型番	L(長さmm)	定価
SM2-DCC800	800	¥2,250

※その他、3分岐・4分岐等の必要な場合は別注承ります。

アダプター・付属品



● 24W/1Aアダプター

型番	定価
ADP10-AT	¥8,000

※推奨17W/0.7Aまで



● 65W/2.7Aアダプター (AC電源コード付)

型番	定価
ADP27-AT	¥16,000

※推奨46W/1.9Aまで

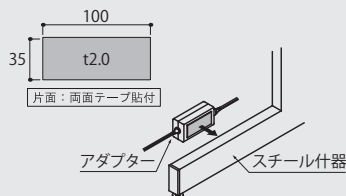

● アダプター用マグネットシート

型番	定価
MG35100	¥660

▲使用する器具の定格値、最大連結数を確認の上、推奨容量にあったアダプター及び電源をお選び下さい。

専用電源配線 ⚠器具同士の連結は1列合計1.25Aまでです。必ず使用するアダプタ容量(推奨)を確認下さい。

● シングル配線

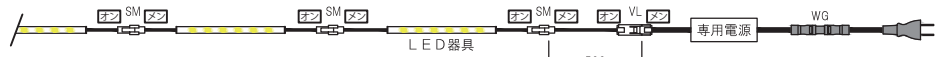
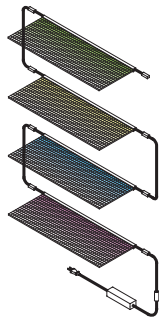

▶コード延長の時…

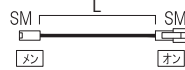

● 延長コード



型番	L(長さmm)	定価
WRS200	200	¥900
WRS300	300	¥900
WRS600	600	¥1,000
WRS900	900	¥1,200
WRS1200	1200	¥1,400

● VLコード

型番	L(長さmm)	定価
VSW500	500	¥1,200



● 2分岐配線

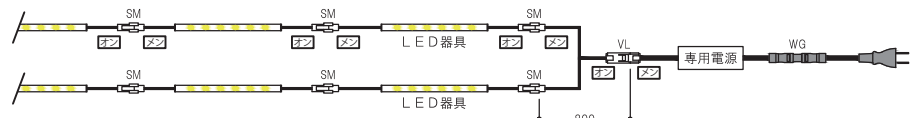
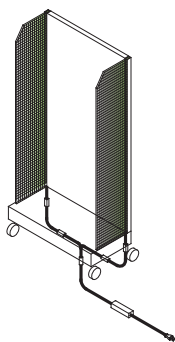

▶コード延長の時…

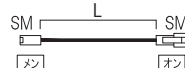

● 延長コード



型番	L(長さmm)	定価
WRS200	200	¥900
WRS300	300	¥900
WRS600	600	¥1,000
WRS900	900	¥1,200
WRS1200	1200	¥1,400

● 2分岐VLコード

型番	L(長さmm)	定価
VWW800	800	¥2,250

※その他、3分岐・4分岐等の必要な場合は別注承ります。



専用電源

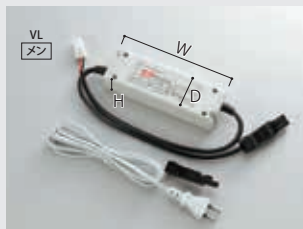

● 30W/1.25A専用電源

型番	W	D	H	定価
PWU24030-DG1500	145	47	30	¥24,000

※推奨21W/0.9A

● 100W/4.1A専用電源

型番	W	D	H	定価
PWU24100-DG1500	200	70.5	35	¥41,100

※推奨70W/2.9A

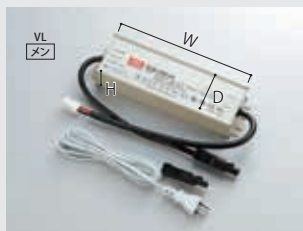

● 60W/2.5A専用電源

型番	W	D	H	定価
PWU24060-DG1500	162.5	43	32	¥34,200

※推奨42W/1.8A

● 150W/6.25A専用電源

型番	W	D	H	定価
PWU24150-DG1500	222.5	68	39	¥49,700

※推奨105W/4.4A

⚠使用する器具の定格値、最大連結数を確認の上、推奨容量にあったアダプター及び電源をお選び下さい。

DC電源レール使用の場合

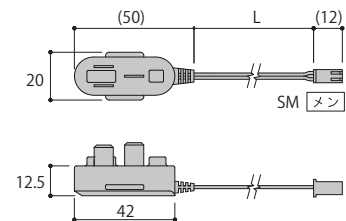
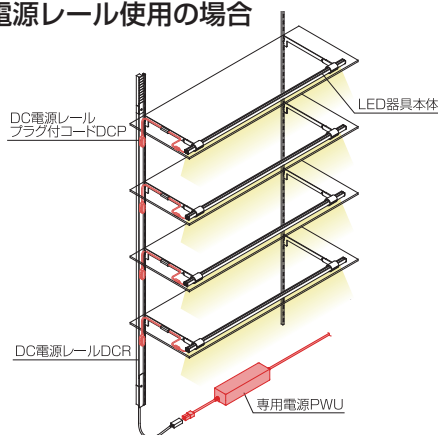

● DC電源レール用プラグ付コード

型番	L(長さmm)	定価
DCP400	400	¥1,350
DCP500	500	¥1,400
DCP600	600	¥1,450

※希望小売り価格に消費税は含まれていません。仕様と価格は予告なく変更する場合があります。



仕様図

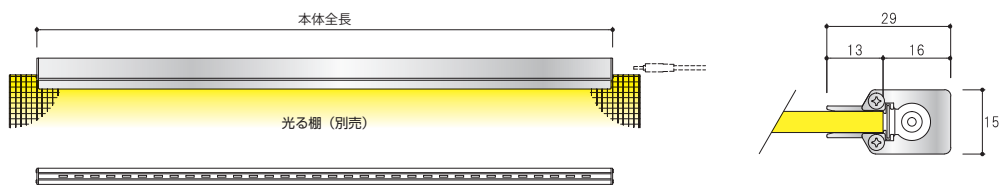

※光量参考) 棚中央400ルクス、フロントエッジ850ルクス…W900×D250棚 (自社計測値)

型番 **NXC12** - サイズ **845**

適用棚 (mm)	型番	本体全長 (mm)	入力電流 (A)	入力電力 (W)	定価
300	NXC12-225	225	0.12	1.5	¥8,600
600	NXC12-545	545	0.35	4.3	¥9,800
750	NXC12-695	695	0.45	5.5	¥11,600
900	NXC12-845	845	0.50	6.2	¥12,800
1200	NXC12-1145	1145	0.67	8.2	¥15,800

※器具の電流、電圧がアダプターの容量を超える場合、故障の原因になります。

■ オプションパーツ

● カラーテープ (フィルム)

型番 色 長さ
CT5 **G** **875**

器具の端から差し込むだけで、イメージするカラーにチェンジする事が出来ます。

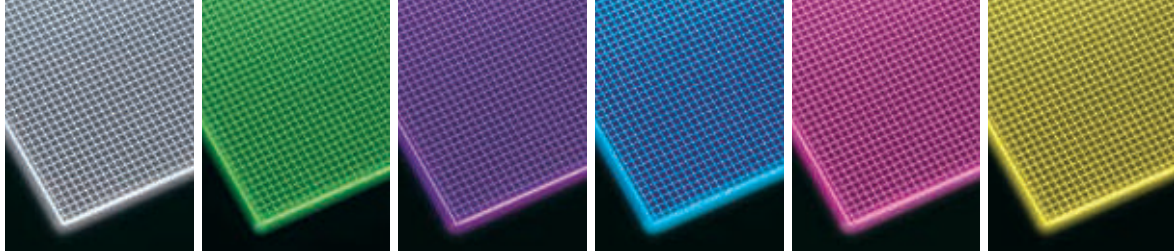

テープ無し(無色) **G** グリーン(緑) **P** パープル(紫) **C** シアン(青) **M** マゼンタ(ピンク) **Y** イエロー(黄)

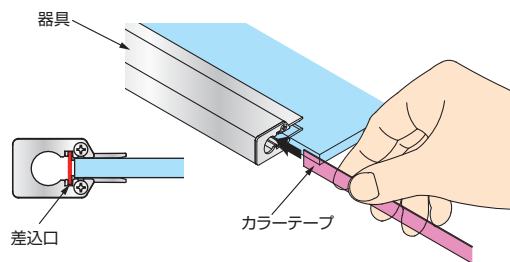

適用棚	型番	長さ(mm)	定価
900用	CT5□ 875	875	¥1,500
1200用	CT5□ 1175	1175	¥1,500

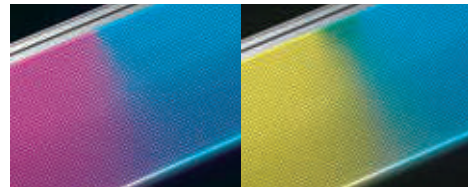

▲色違いをカットして差し込むとグラデーションにも出来ます。

アダプターと器具を継ぐのに必要です。

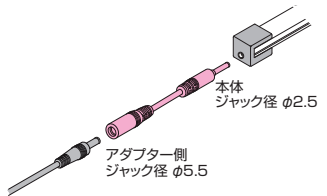

● 専用コード

型番	長さ(mm)	定価
SCD50	50	¥1,450
SCD400	400	¥1,500
SCD600	600	¥1,650
SCD1000	1000	¥2,200
SCD2000	2000	¥2,500

100V 電源レールから供給

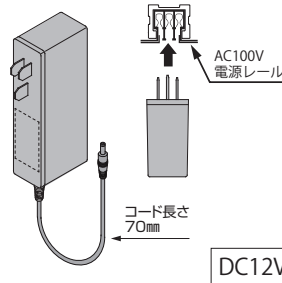

● 電源レール用プラグ付アダプター

型番	器具全長(mm)	定価
DCP12-09	~ 840	¥6,000
DCP12-12	1140	¥8,200

一般コンセントから供給

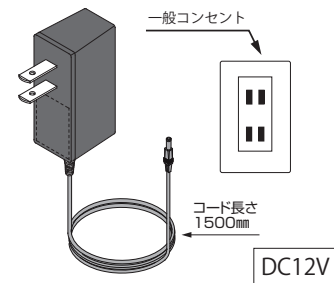

● 一般プラグ付アダプター

型番	定価
ADP12-10	¥7,000

※形状変更あります

※希望小売り価格に消費税は含まれていません。仕様と価格は予告なく変更する場合があります。

器具を安全にお使い頂く為の取扱注意事項

ご使用上の注意

- 器具個別の取扱説明書や本体表示を必ずお読みの上、正しくお使いください。間違った使用をすると火災、感電、落下の原因になります。
- 器具の改造、分解はしないでください。火災、感電、落下の原因になります。
- 表示された電源電圧(定格電圧±6%)以外の電圧で使用しないでください。電源電圧が高すぎたり、低すぎると器具内部部品が加熱し焼損したり、LEDの不点灯、短寿命の原因になります。
- 周囲温度5℃～40℃以内、湿度85%以下の環境で使用してください。この範囲をこえると器具の火災・落下・変色・変形・点灯不良の原因になります。
- 油煙、塵埃の多い場所、振動、衝撃、腐食性ガス、可燃性ガスの影響を受ける場所での使用はしないでください。火災、感電、落下の原因になります。
- 特殊な用途(医療用、写真撮影用、乗物用、信号用など)に使用しないでください。火災、感電、落下、ノイズによる事故の原因になります。
- 器具に荷重をかけたり、布や紙等の燃えやすいもので覆ったり、かぶせたりしないでください。火災、変形、変色の原因になります。
- 屋内専用器具です。浴室、屋外など湿気、水気のあるところ、雨のかかるところには使用しないでください。感電、漏電のおそれがあります。
- 器具の隙間や穴などに金属類を差し込まないでください。電源部に金属が触れて感電の原因になります。
- 器具に殺虫剤、洗剤などの薬品を噴射しないでください。また、シンナーなどで拭かないでください。器具の火災、変形、変色の原因になります。
- LEDは発光色や明るさがバラつく場合がありますのでご了承ください。カタログ表記の照度、配光、色温度、消費電力などは参考値であり、その値を保証するものではありません。目安としてお考えください。
- LEDの寿命について、当製品では点灯初期に測定した光束が70%に低下するまでの総点灯時間とさせていただきます。これらはあくまで設計寿命であり、この寿命を保証するものではありません。

施工上の注意

- 器具の取り付け工事、配線工事には電気工事が必要な場合があります。必ず工事店、電気店(有資格者)に依頼してください。一般の方の電気工事は法律で禁止されています。火災、感電などの原因になります。
- 器具を取り付ける場所が器具重量、及び保守点検に十分耐えられるか確認してください。強度不足だと火災、感電、落下の原因になります。
- 収納部、壁面及び密閉された場所などでの取り付けで許容温度以上の温度上昇がある場合、LEDの短寿命、不点灯、故障または電線の劣化などの原因になります。器具との間隔を十分にとり、空気の循環のための放熱穴等を設けてください。
- 器具を並列に取り付ける場合には器具同士の間隔をとってください。熱干渉により照度がおちたり、短寿命、不点灯、故障になります。
- プラグやコネクタ接続部分、配線コード等を強く引っ張ったりしないでください。又、濡れた手でプラグやコネクタを抜き差ししないでください。感電の原因になります。
- 冷暖房機器、火気などの上または近くに器具の取り付けはしないでください。熱により火災、変形、落下の原因になります。
- 電源レールの電源端子に電線を接続する場合、緩み、抜けのないように確実に取り付けてください。不備があると火災・感電の原因になります。
- 電源レールの電源端子(速結端子)は、表示されている剥き代に合わせて電線の被覆を剥き、一本ずつ所定の位置まで確実に奥までまっすぐに差し込んでください。適合配線は銅単線φ1.6~2.0Cuです。また電線をを一本しか接続できない構造の端子に2本以上の電源を接続しないでください。
- 設置(アース)工事は法規(電気設備技術基準)に準拠して行ってください。
- 器具の改造、分解はしないでください。起動方式の変更、部品追加は禁止です。販売後の改造については保証していません。改造後の事故、不都合については改造、使用者側で対処してください。
- 設置場所によって器具の電磁波でTVやラジオなどの音響、映像機器、OA機器に影響が起きる場合がありますのでご注意ください。雑音が入る場合は器具を機器から十分に離してください。医療機器についてもご使用前に必ず確認してください。
- 交換の際は器具ごと交換してください。LED基板、素子単体での交換はできません。

定期点検のおすすめ

器具の寿命は使用条件（周囲温度、湿度、電源電圧、点灯時間、汚損・振動など）によって大きく影響されます。一律に規定することは困難ですがLED部品に限らず器具部品にはそれぞれ寿命があります。設置して8～10年経つと、外観に異常がなくても内部の劣化が進行している可能性があります。少しでも長く御愛用いただけるように下記の内容で定期的に点検してください。また異常が見られた場合は必ず販売店にご相談ください。

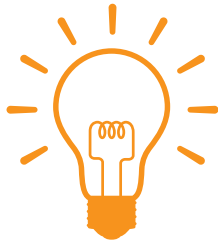

- スイッチを入れても点灯しない時はありませんか？
- コードにキズや傷みはありませんか？
- 本体・プラグ・コードを動かすと点滅しませんか？
- 異常な臭い、音、発熱はありませんか？
- 部品等にひび割れ、変形などありませんか？
- 取り付け箇所に変形、ガタツキ、緩みなどはありませんか？
- 積点灯時間で 40000 時間以上経過していませんか？
- 使用期間が 10 年以上経過していませんか？

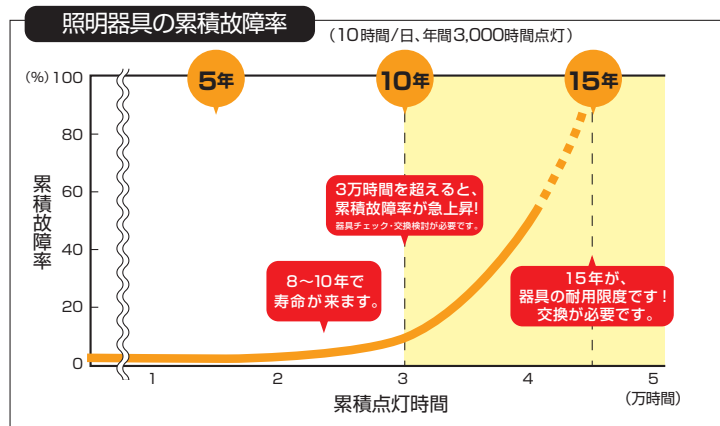

使用時間	1500時間/年 (5時間/日)				3000時間/年 (10時間/日)				5000時間/年 (約17時間/日)				8000時間/年 (約24時間/日)			
主な用途	体育館、会議室				事務所・工場 (一般) 店舗				工場 (2交替)				工場 (全日操業) 24時間点灯			
使用条件	電圧		105%		定格		105%		定格		105%		定格		105%	
	温度 (°C)	30以下	40	30以下	40	30以下	40	30以下	40	30以下	40	30以下	40	30以下	40	
交換期間 (年)	15	10	14	7	10	5	7	3.5	6	3	4	2	3.8	1.9	2.5	1.3

お手入れの方法について

- 使用条件を守り、適正な使用により故障、事故、火災、などを未然に防ぐことができます。またお手入れ、清掃で、より器具の寿命劣化を防ぐことも可能です。その為にも半年に一度の清掃をおすすめします。
- 清掃、お手入れの際は必ず電源を切ってください。通電状態での作業は感電、故障の原因になります。
- 器具内など電気の通る部分には水、液体、薬品等はずけないようにしてください。
- 外装部分のヨゴレ等は少量の水、または中性洗剤を用いて柔らかい布で軽く拭きとってください。乾いた布などで拭くと静電気がおこり、ホコリが付きやすくなります。また、シンナー・アルコールなどは使用しないでください。変形、火災、故障の原因になります。
- 蓄積されたホコリで熱が逃げない場合、火災、事故の原因になります。ハタキ、やわらかいブラシ等でこまめにホコリを落としてください。

コルトンシリーズ

コルトシプレート

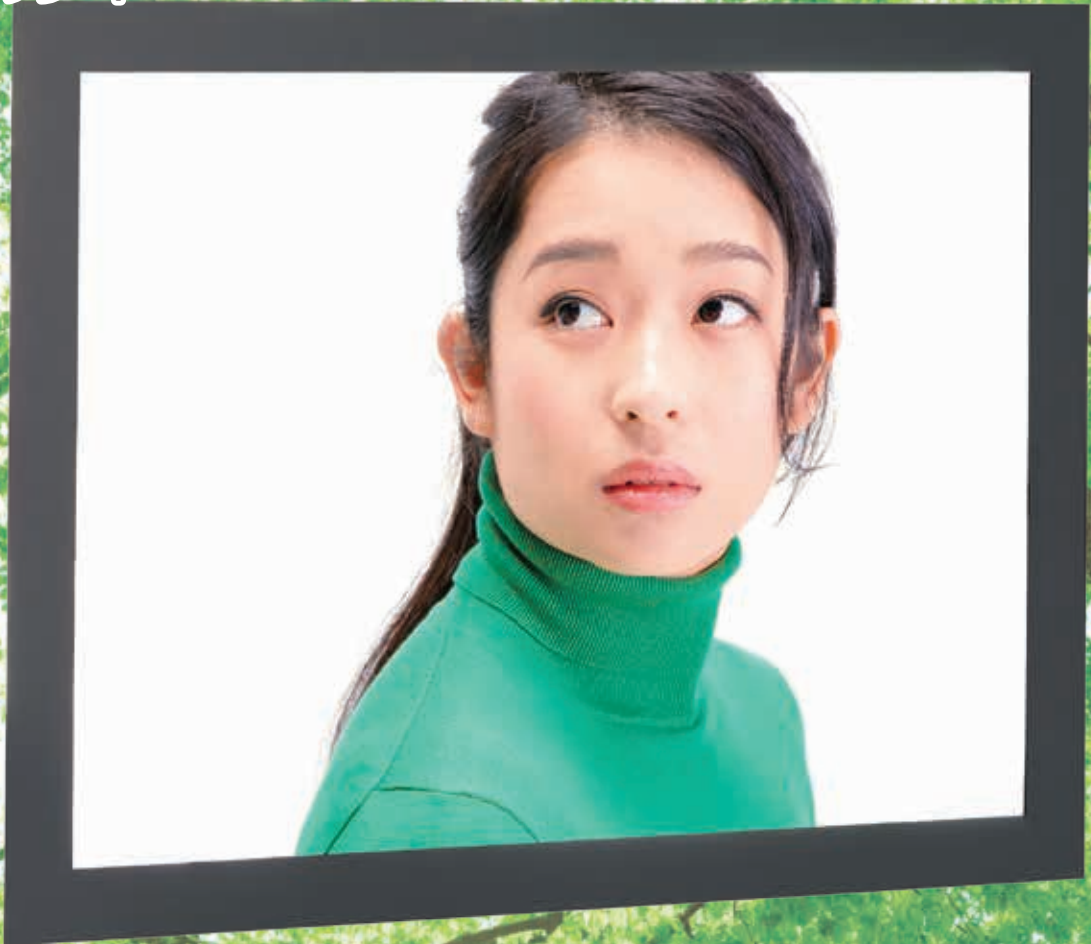

システム什器用サインパネル



卓上用サイン



システム什器用トップサイン



コルトンパネル / ポスターパネル



コルトンボックス



ザ・フレーム



ECPL アクリル製



薄型LED仕様はそのままに、より自然な光で奥行きのある色合いを実現。
コストパフォーマンスも見直し「使いやすさ」「わかりやすさ」も進化しました。

サインフィルムの交換方法

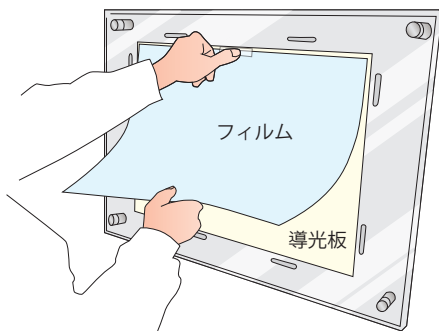

1. 前面の透明カバーを取り外し、正面の導光板にフィルムを貼付けます。(フィルムの上部分をセロテープで貼ると楽にセット出来ます)

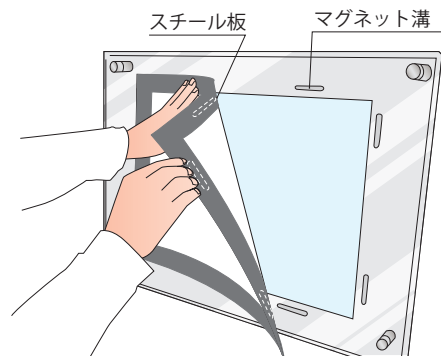

2. 前面透明カバーを本体のマグネット溝に合わせてフィルムを挟み込んでください。



ご注意

電気器具商品についての「取り扱い上のご注意」をご参照ください。→ P79
パネル・スタンド類についての「取り扱い上のご注意」をご参照ください。→ P81

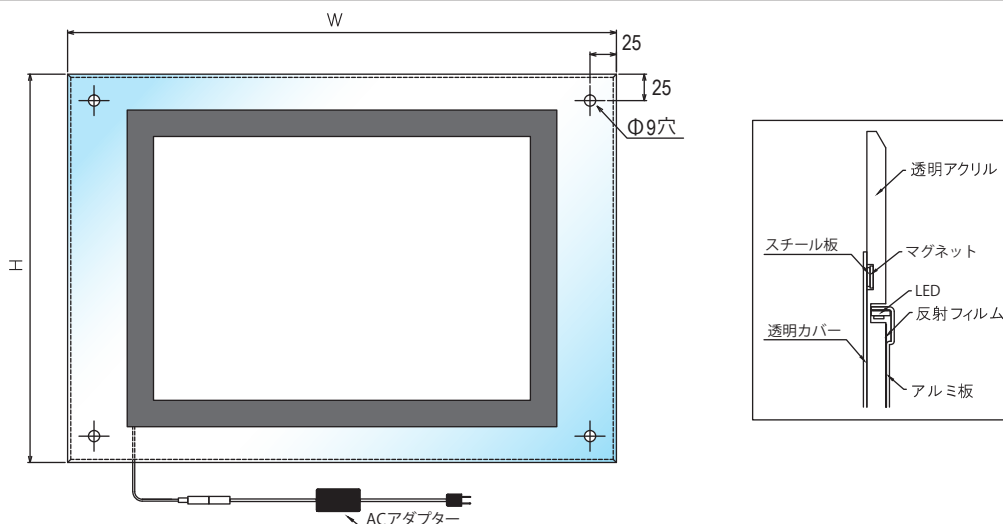

仕様

材質	光源	付属品
本体：アクリル板 B2, A1, A2 t8mm B3, B4 t6mm 前板：PET t1mm 背板：アルミ板	LED 24V 高輝度タイプ ・面照度 3000Lux ・演色性 Ra85 ・色温度 6500K	電源アダプター 24V AC100V (50/60Hz) ・ B2, A2 1.6A/40W ・ B3, B4 1.0A/24W ・ A1 2.7A/65W

サイズ

ECPL-S- B2 /片面用

ECPL-S LEDコルトンプレート/アクリル製

サイズ	フィルム寸法(mm)	本体外寸法(mm)	有効画面寸法(mm)	入力電力(W)	入力電流(A)	参考重量(kg)	定価
B2	728×515	890×655	708×495	26W	1.10A	6.5	¥69,000
B3	515×364	705×525	500×350	13W	0.55A	4.0	¥40,000
B4	364×257	510×360	350×240	10W	0.40A	2.5	¥30,000
A1[受]	841×594	980×735	820×574	40W	1.68A	8.5	¥148,000
A2[受]	594×420	760×560	574×400	23W	0.95A	5.5	¥115,000

※上記価格は、ACアダプター付です。 [受]…受注生産品です。納期がかかりますのでお問い合わせの上発注下さい。

オプションパーツ：化粧ビスセット

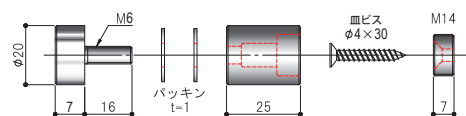

型番	定価(4本セット)
WPB2025S	¥4,000

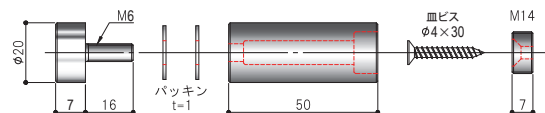

型番	定価(4本セット)
WPB2050S	¥5,000

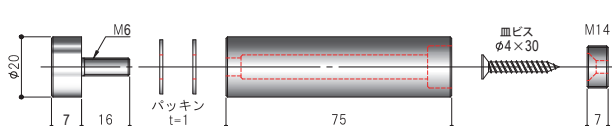

型番	定価(4本セット)
WPB2075S	¥6,400

取付方法

※取付寸法を確認の上、壁に化粧ナット内ネジをビスで固定して下さい。
注意 取り付けは必ず、専門知識のある業者の方に依頼して業者様の責任において行って下さい。

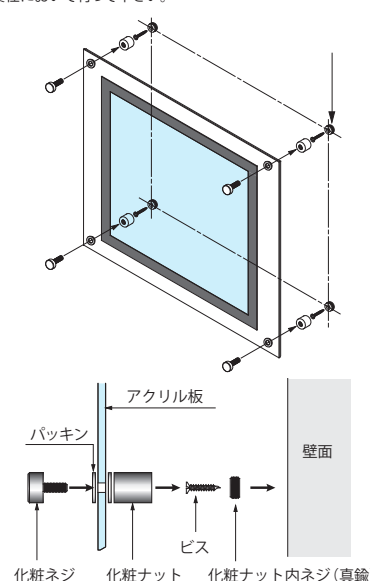

※希望小売価格に消費税は含まれていません。仕様と価格は予告なく変更する場合があります。



仕様図

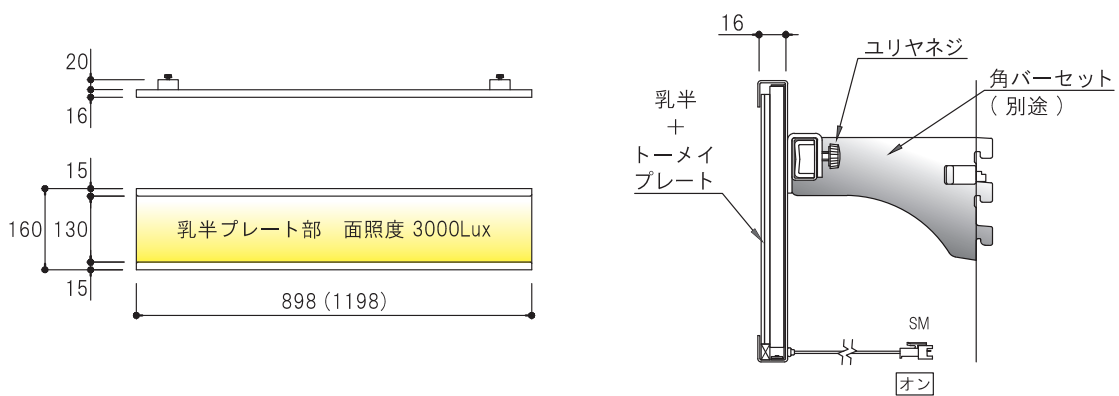

LTS24 [システム什器用 サインパネル] DC24V仕様

型番	フィルム寸法(有効画面サイズ)	入力電流(A)	入力電力(W)	〈参考価格〉
LTS24 -898[受]	897×142(897×130)	0.26	6.1	¥125,000
LTS24 -1198[受]	1197×142(1197×130)	0.35	8.2	¥150,000

*2mm乳半プレート+1mm透明プレート付き ※サインカッティングシート代は、価格に含まれていません。



新開発の24VLEDを使用してサインに必要なムラのない、明るい面板を実現しました。



角バーセットに引掛けて配線をつなぐだけの簡単施工。今までになかった薄くてスリムな看板です。

配線パーツ

AC100V用電源レール使用の場合

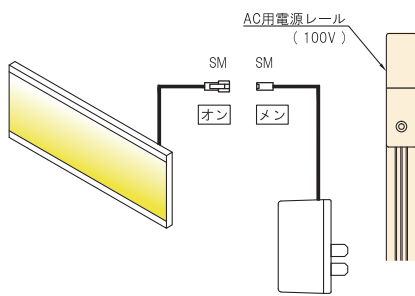

● 12W/0.4Aアダプター

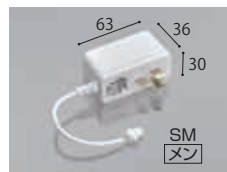

型番	定価
DCP24-04	¥8,000

※推奨0.28Aまで
・コード長さ10cm

● 24W/1Aアダプター

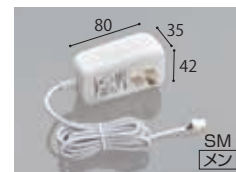

型番	定価
DCP24-10	¥8,000

※推奨0.7Aまで
・コード長さ1.5m

オプションパーツ・電源

一般コンセント使用の場合

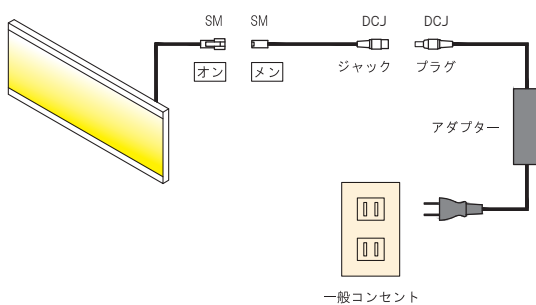

● ジャックコード



型番	L(長さmm)	定価
SM-DCC500	500	¥1,200

● 24W/1Aアダプター



型番	定価
ADP10-AT	¥8,000

※推奨17W/0.7Aまで

● 65W/2.7Aアダプター (AC電源コード付)



型番	定価
ADP27-AT	¥16,000

※推奨46W/1.9Aまで

● アダプター用マグネットシート

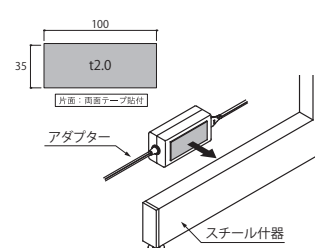

型番	定価
MG35100	¥660

※複数台連結する場合の仕様については、お問い合わせ下さい。
※希望小売価格に消費税は含まれていません。仕様と価格は予告なく変更する場合があります。

LSP24 [卓上用サイン]

面板照度
3000Lux以上



- 新構造の両面発光で、ムラの少ないサインパネルが実現しました。
- 別注サイズ及び設置オプション等ご相談頂ければ検討、見積りします。

両面発光



フィルム挟み込みタイプ

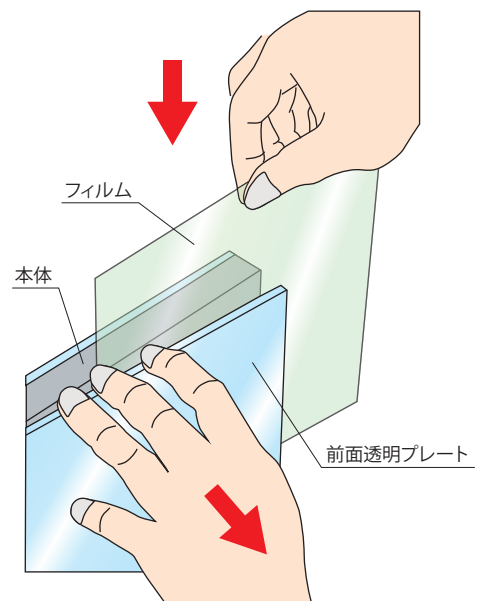

サイン直貼りタイプ

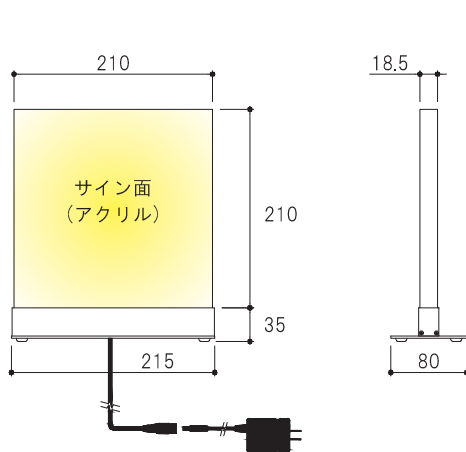

卓上用サイン

型番	定価
LSPS24-2121	¥28,000

サイズ：W215×H245×D80
 (面板サイズ：W210×H210)
 入力電流/電力：0.2A/5W
 付属：一般プラグ付ACアダプター

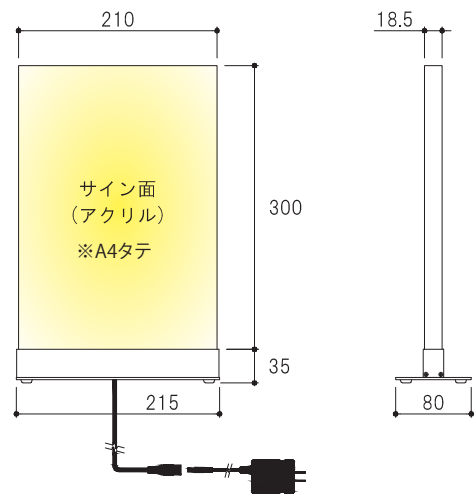

卓上用サイン(A4タテ)

型番	定価
LSPS24-A4	¥31,000

サイズ：W215×H335×D80
 (面板サイズ：W210×H300)
 入力電流/電力：0.2A/5W
 付属：一般プラグ付ACアダプター

フィルム挟み込みタイプ(両面トーマイプレート付)

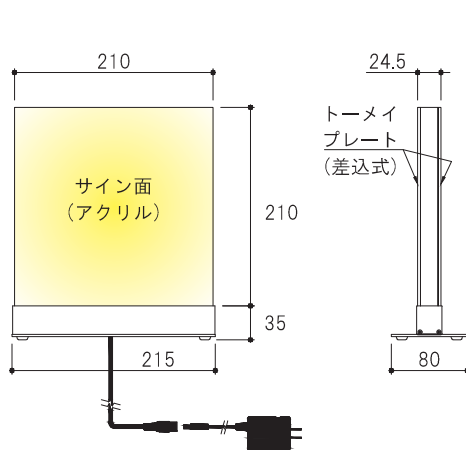

卓上用サイン(フィルム用)

型番	定価
LSP24-2121	¥31,000

サイズ：W215×H245×D80
 (面板サイズ：W210×H210)
 入力電流/電力：0.2A/5W
 付属：一般プラグ付ACアダプター

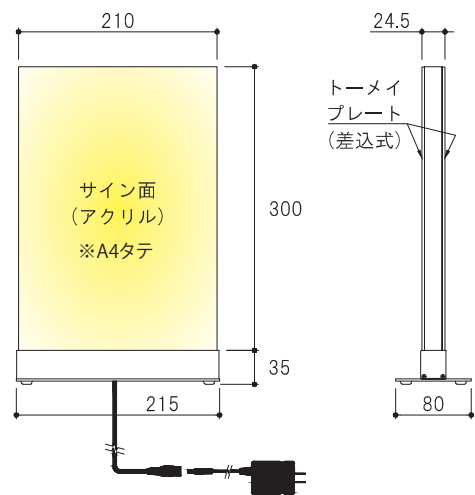

卓上用サイン(フィルム用)A4タテ

型番	定価
LSP24-A4	¥34,000

サイズ：W215×H335×D80
 (面板サイズ：W210×H300)
 入力電流/電力：0.2A/5W
 付属：一般プラグ付ACアダプター

※希望小売価格に消費税は含まれていません。仕様と価格は予告なく変更する場合があります。

ISP24 [トップサイン]

面板照度
3000Lux以上



- 新構造の両面発光で、ムラの少ないサインパネルが出来ました。
- 別注サイズ及び設置オプション等ご相談頂ければ検討、見積りします。

両面発光

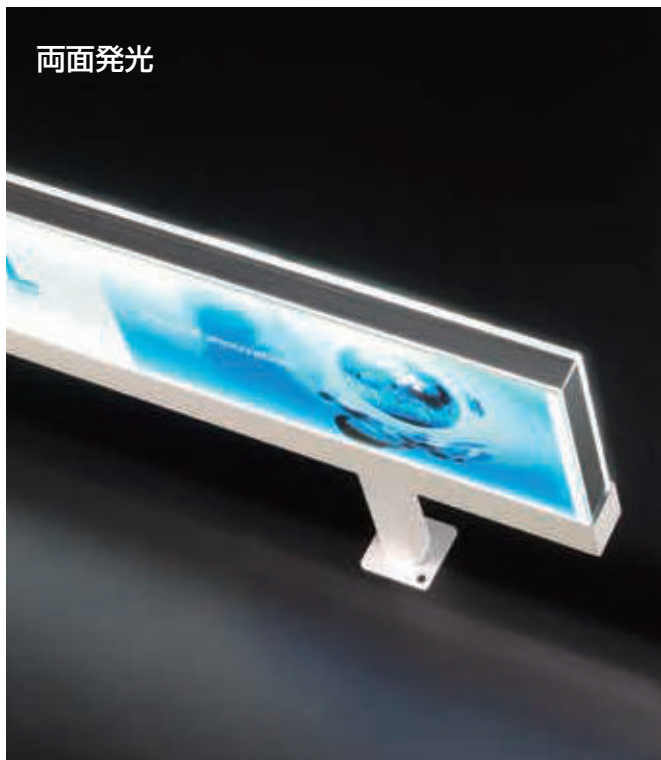

フィルム差し込み

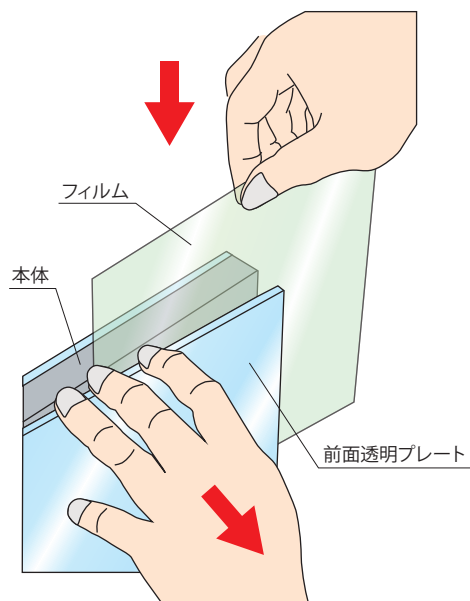

■仕様図 (本体)

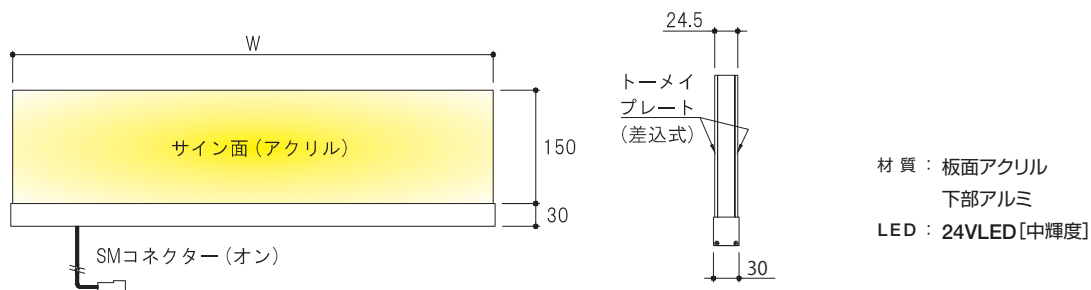

型番	外寸	板面サイズ	入力電流/入力電力	定価
ISP24-900	885×H185	880×150	0.55A/13.5W	¥64,000~
ISP24-1200	1185×H185	1180×150	0.7A/17W	¥86,000~

本体以外の脚部分は用途に合わせて受注製作の上、取付けて出荷します。

●高足タイプ

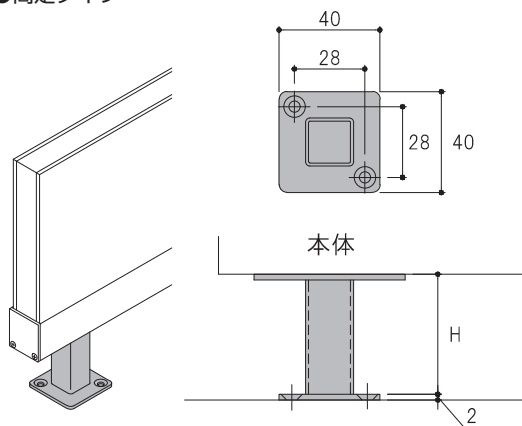

※Hが200mmを終える場合は、別途費用が必要です。

●プレート置き式タイプ

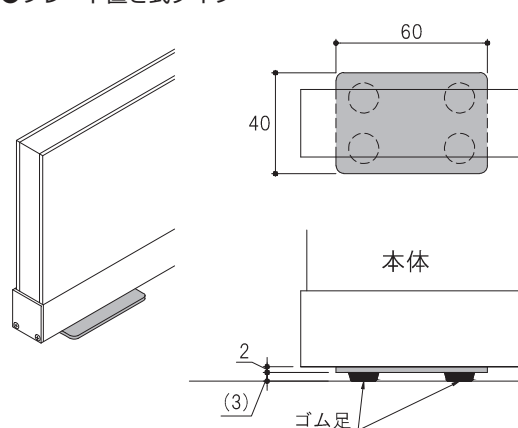

■配線方法

■単品仕様の場合
W900,1200共有



●24W/1Aアダプター

型番	定価
ADP10-AT	¥8,000

※推奨17W/0.7Aまで



●ジャックコード

型番	L(長さmm)	定価
SM-DCC500	500	¥1,200

■電源レール用 アダプタ(AC100V入力タイプ)
W900,1200共有

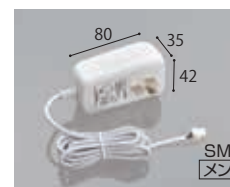
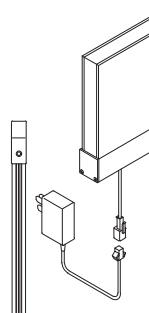

●24W/1Aアダプター

型番	定価
DCP24-10	¥8,000

※推奨0.7Aまで
・コード長さ1.5m

※複数台連結する場合の仕様については、お問い合わせ下さい。
※希望小売価格に消費税は含まれていません。仕様と価格は予告なく変更する場合があります。

IPL-B 受注生産品

配線しやすい100V入力のメーカー什器用サインです。
オプションコードを選んで一般コンセント、電源レールから電源を取ることができます。
ムラの無い両面発光、くっきり見える画質、面照度にもこだわりました。



サインプレート交換方法

上部カバー(マグネット式)を取りはずしプレートの抜き差しが出来ます。

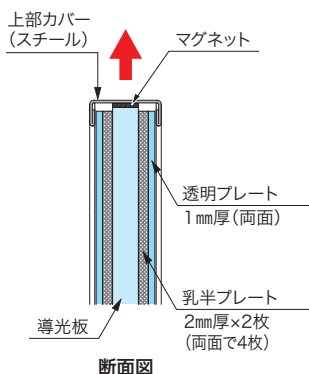
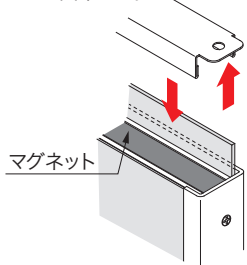

什器への取付方法

1. 本体底面の受座に付属の金具をネジで仮止めしスライドして位置確認の上、ゆるみのないよう本締めして下さい。
2. 裏表4箇所のユリヤネジで垂直を確認しながらしっかりと固定して下さい。

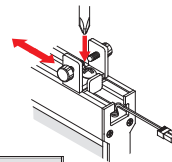

! ネジ止めが緩い場合、本体落下の原因になります。配線コード等を挟まない様注意してください。



ご注意

電気器具商品についての「取り扱い上のご注意」をご参照ください。→ P79
パネル・スタンド類についての「取り扱い上のご注意」をご参照ください。→ P81

仕様図 ※貼込サインシート及びフィルム等は別途ご用意下さい。

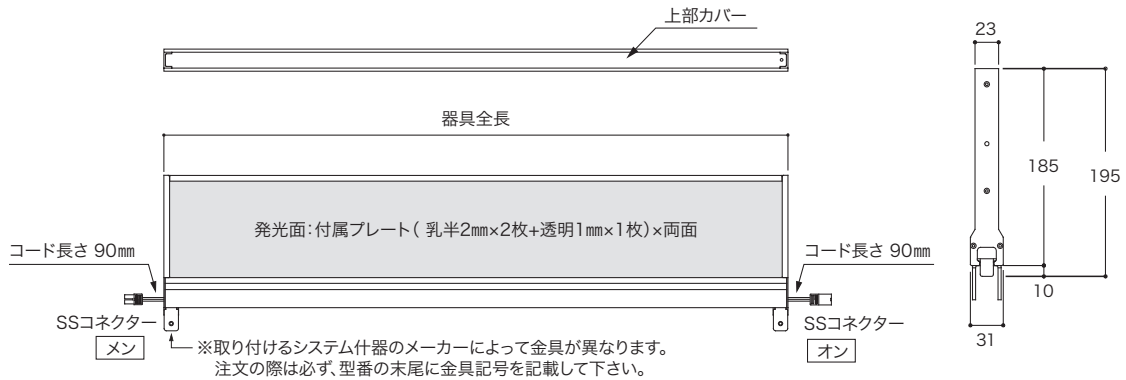

サイズ 末尾品番(メーカー別金具)

IPL-B-870-M

LED システム仕器用トップサイン[両面] IPL-B (定格AC100V 50/60Hz) [PSE対応] 連結は合計1.2Aまでです。

適用	型番	フィルム寸法(有効画面寸法)	器具全長(mm)	入力電流(A)	入力電力(W)	連結合計台数(推奨台数)	定価
900	IPL-B-870-□	866 × 146 (855 × 135)	871	0.09	9.0	13	¥43,000
1200	IPL-B-1170-□	1166 × 146 (1155 × 135)	1171	0.135	13.5	8	¥66,000

※標準色: ホワイト(その他別色、別寸についてはご相談下さい。)

メーカー別金具対応表 ※型番の末尾に必ず下記の金具記号を記入ください

メーカー名	仕器品番	末尾品番	メーカー名	仕器品番	末尾品番
中日	UL	S	タヤマ	KZ	M
オカムラ	GS	L	三洋スーパースタンド	E	
アイリスオーヤマ	10-	LL	コクヨ	YF	

*当社にて、適合確認した仕器です。メーカー様の仕様変更などには対応していません。実際の組み合わせについては実物で検証、確認をお願いします。

オプションパーツ

電源コード 連結時配線方法 ※器具同士の連結は合計 1.2A までです。

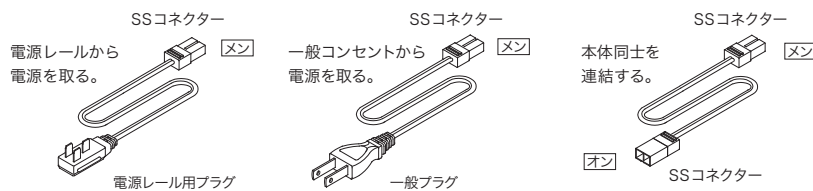
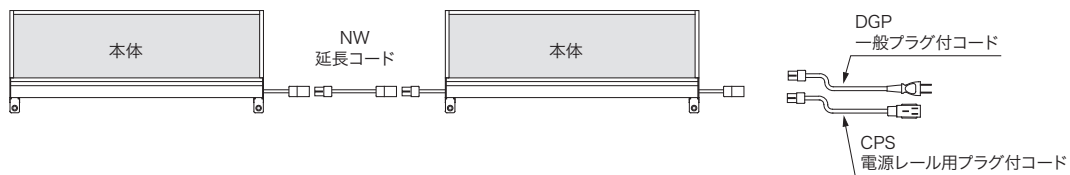

本体同士を連結する場合は...

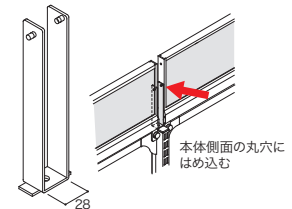

電源レール用プラグ付コード

型番	長さ(mm)	定価
CPS200SS	200	¥2,500
CPS400SS	400	¥2,500
CPS600SS	600	¥2,600
CPS900SS	900	¥3,300
CPS1200SS	1200	¥3,400

一般プラグ付コード

型番	長さ(mm)	定価
DGP1500SS	1500	¥3,000
DGP2500SS	2500	¥3,300

延長コード

型番	長さ(mm)	定価
NW100SS	100	¥2,200
NW150SS	150	¥2,200
NW400SS	400	¥2,300
NW600SS	600	¥2,400
NW900SS	900	¥2,500

連結安定金具

型番	定価
JKG-IPL	¥2,400 (1個)

材質: スチール 色: ホワイト
※器具同士の連結は合計1.2Aまでです。 ※仕器柱間 900mm・1200mmに対応。

※SSコネクターは安全性を考えた専用コネクターです。電源供給、連結の場合は必ず専用コードを使用して下さい。

※白又字部分の定価は掛率が、異なります。問い合わせ下さい。

※希望小売価格に消費税は含まれていません。仕様と価格は予告なく変更する場合があります。

CPN933 アルミフレーム製

明るい
3000Lux
見せる!

キレイ
導光板
ムラ無し!

安心
国産LED
安全!

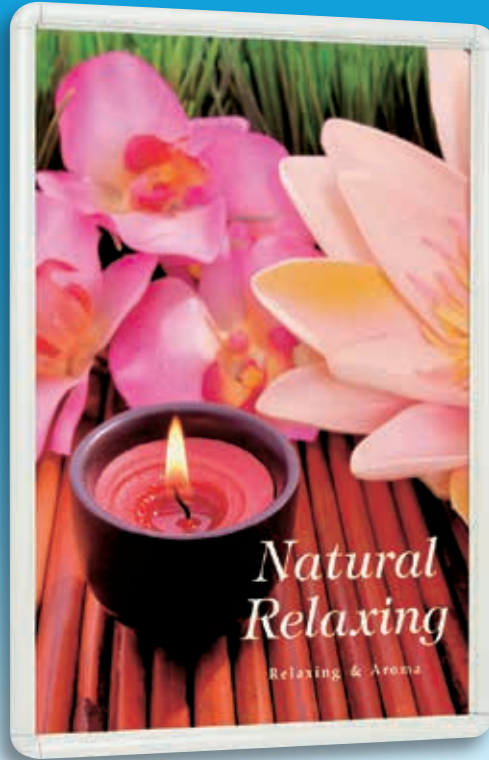

- ソフトでやわらかなデザインの4パカオープンフレーム
- 直付け可能。サインフィルム簡単取替。

サインフィルムの交換方法 4辺開閉式フレーム ラクラク交換



1. フレームの4辺を前方に開き、透明板をはずします。

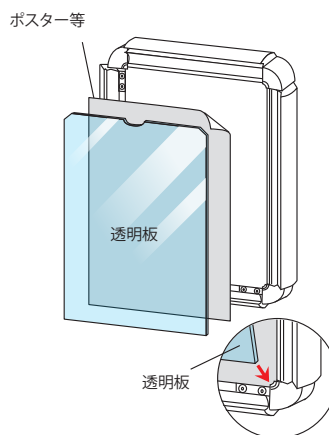

2. ポスターと透明板の角を、フレームコーナーの内側に引っ掛けて セットします。

※フレームの指を必ず両側から引っ掛ける。

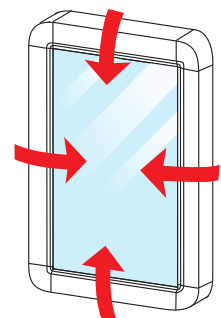

3. フレームを閉じて セット完了です。



ご注意

電気器具商品についての「取り扱い上のご注意」をご参照ください。→ P79
パネル・スタンド類についての「取り扱い上のご注意」をご参照ください。→ P81

仕様

フレーム：アルミ押出材
 ステン調(アルマイト仕上)
 ホワイト(ツヤ有り電着塗装仕上)
 ブラック(ツヤ消し電着塗装仕上)
 木目(木目シート貼仕上)

コーナー：亜鉛ダイカスト
 ステン調(メッキ仕上)
 ホワイト・ブラック・木目(塗装仕上)

面 板：1.5mm透明アクリル/3mm導光板/3mmアルミ複合板
 光源：LED
 電 源：(ACアダプター):AC100V(50Hz/60Hz共用)
 照 度：3000Lux
 付属部品：直付け用ビス・ACアダプター

サイズ フレーム色
CPN933 - B1 - S

■ フレーム色



S(ステン調) W(ホワイト) BK(ブラック) WD(木目)

■ オプション 引っ掛け吊り金具

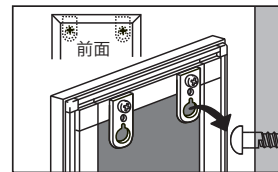

型番	定価 (2ヶ1セット)
PN-PHK	¥1,000

■ CPN LEDコルトンパネル/アルミフレーム製

サイズ	フィルム寸法(mm)	本体外寸法(mm)	有効画面寸法(mm)	消費電力(W)	参考重量(kg)	定価
B1	728×1030	766×1068	715×1017	29.7	7.9	¥115,000
B2	515×728	553×766	502×715	14.8	4.6	¥77,000
A1	594×841	632×879	581×828	24.7	5.6	¥99,000
A2	420×594	458×632	407×581	12.4	3.2	¥66,000

※上記価格は、ACアダプター付です。※納期確認の上、発注ください。



アルミイーゼル
MS173 LB

- パネルが映える、高質感アルミイーゼル。
- A1適応。



仕様

対応サイズ：A3-B3-A2-B2-A1
 パネル厚30mmまで

本 体：アルミ押出材
 アルマイト仕上

重 量：2.9kg
 静止安全荷重：8kgまで

折りたたみ式
 ※B1サイズには対応していません。

■ イーゼル MS173LB

型番	定価
MS173LB	¥28,000

※希望小売価格に消費税は含まれていません。仕様と価格は予告なく変更する場合があります。

CPN934 アルミフレーム製

明るい
3000Lux
見せる!

キレイ
導光板
ムラ無し!

安心
国産LED
安全!

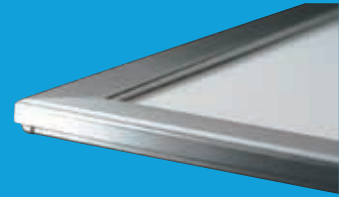

- エッジのあるシャープなデザインの4パカオープンフレーム
- 直付け可能。サインフィルム簡単取替。

サインフィルムの交換方法 4 辺開閉式フレーム ラクラク交換

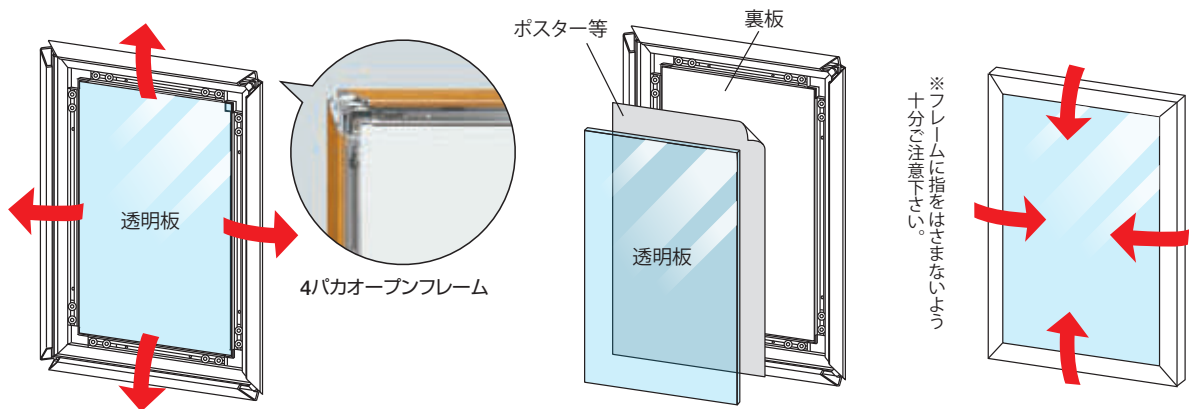

1. フレームの4辺を前方に開き、透明板をはずします。

2. ポスターと透明板を、フレームにセットします。

3. フレームを閉じてセット完了です。



ご注意

電気器具商品についての「取り扱い上のご注意」をご参照ください。→ P79
パネル・スタンド類についての「取り扱い上のご注意」をご参照ください。→ P81

仕様

フレーム：アルミ押出材
 ステン調(アルマイト仕上)
 ホワイト(ツヤ有り電着塗装仕上)
 ブラック(ツヤ消し電着塗装仕上)
 木目(木目シート貼仕上)

面 板：1.5mm透明アクリル/3mm導光板/3mmアルミ複合板

光 源：LED

電 源：(ACアダプター):AC100V(50Hz/60Hz共用)

照 度：3000Lux

付属部品：直付け用ビス・ACアダプター

サイズ フレーム色

CPN934 - B1 - S

■ フレーム色

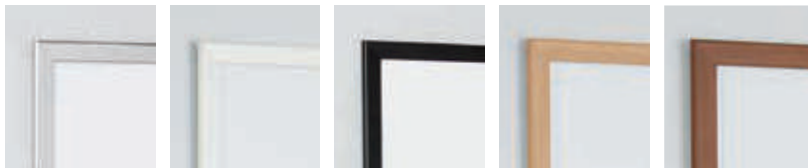

S(ステン調) W(ホワイト) BK(ブラック) NA(木目ナチュラル) BR(木目ブラウン)

■ オプション 引っ掛け吊り金具

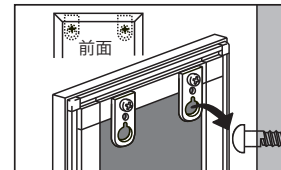

型番	定価(2ヶ1セット)
PN-PHK	¥1,000

■ CPN LEDコルトンパネル/アルミフレーム製

サイズ	フィルム寸法(mm)	本体外寸法(mm)	有効画面寸法(mm)	消費電力(W)	参考重量(kg)	定価
B1	728×1030	775×1077	709×1011	29.7	8.0	¥115,000
B2	515×728	562×775	496×709	14.8	4.7	¥77,000
A1	594×841	641×888	575×822	24.7	5.7	¥99,000
A2	420×594	467×641	401×575	12.4	3.3	¥66,000

※上記価格は、ACアダプター付です。※納期確認の上、発注ください。

アルミイーゼル
MS173LB

- パネルが映える、高質感アルミイーゼル。
- A1適応。

LB(ライトブロンズ)

仕様

対応サイズ：A3・B3・A2・B2・A1
 パネル厚30mmまで

本 体：アルミ押出材
 アルマイト仕上

重 量：2.9kg

静止安全荷重：8kgまで

折りたたみ式

※B1サイズには対応していません。

■ イーゼル MS173LB

型番	定価
MS173LB	¥28,000

※希望小売価格に消費税は含まれていません。仕様と価格は予告なく変更する場合があります。

CBS スチール製

シンプル・高性能・長寿命



●正面からサインフィルム簡単取替

サインフィルムの交換方法 フレームの取外しが正面操作で簡単！！設置場所を選びません！

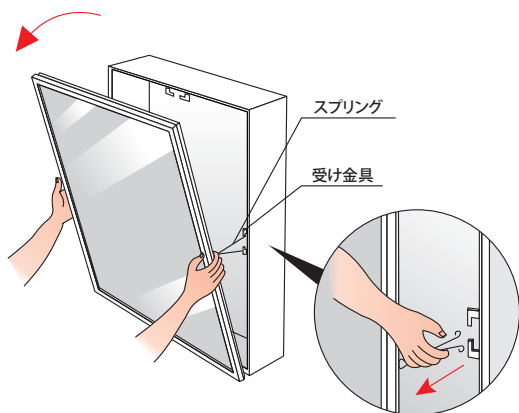

1. フレームを手前に引きながらスプリングを
摘むと簡単に外れます。

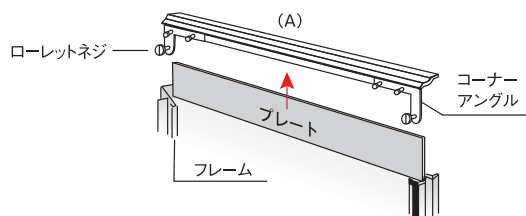

2. コーナーアングルのローレットネジをゆるめて
フレーム(A)を外します。プレートを取り出しフィルムを
交換して下さい。

! **ご注意** 電気器具商品についての「取り扱い上のご注意」をご参照ください。→ P79
パネル・スタンド類についての「取り扱い上のご注意」をご参照ください。→ P81

W
H
表：面
裏：面
4-φ36 配線用穴
12-φ4.5 取付穴
放熱用取付ブロック
AC100V 一般コンセント

46 (30) 16
フレーム内寸
ノングレア板1.5mm厚 (※1)
乳半板1.0mm厚
拡散板1.2mm厚 (※2)
キックスプリング
取付ビス
放熱用取付ブロック

9
60
10

【仕様】
 フレーム： 本体 スチール
 面 板 枠： アルミフレーム
 面 板： 1.5mmノングレア板
 1.0mm乳半アクリル板
 1.2mm拡散板
 光 源： LED
 電 源： AC100V(50Hz/60Hz共用)
 照 度： 3000Lux
 付 属 部 品： 放熱用取付ブロック×4ヶ

(※1) ノングレア板 映り込みが少ない透明マット仕上げです。
無反射面（ツヤのない面）が前面になります。
 (※2) 拡散板 ゼラ目側が奥になります。

奥行 サイズ

CBS60-B1 [受注生産品]

CBS60/スチール製

サイズ	フィルム寸法(mm)	本体外寸法(mm)	有効画面寸法(mm)	入力電力(W)	入力電流(A)	参考重量(kg)	定 価
B1	728×1030	799×1101	707×1009	144	1.44	21.5	¥196,600
B2	515×728	586×799	494×707	48	0.48	11.0	¥110,000
B3	364×515	435×586	343×494	24	0.24	7.0	¥75,000
B4	257×364	328×435	236×343	18	0.18	4.5	¥53,500
A1	594×841	665×912	573×820	84	0.84	15.5	¥137,500
A2	420×594	491×665	399×573	42	0.42	9.0	¥88,100
F4	400×400	471×471	379×379	30	0.30	6.5	¥69,800

※受注生産品につき、納期確認の上、発注下さい。 ※希望小売価格には消費税は含まれていません。仕様と価格は予告なく変更する場合があります。

FR アルミ製

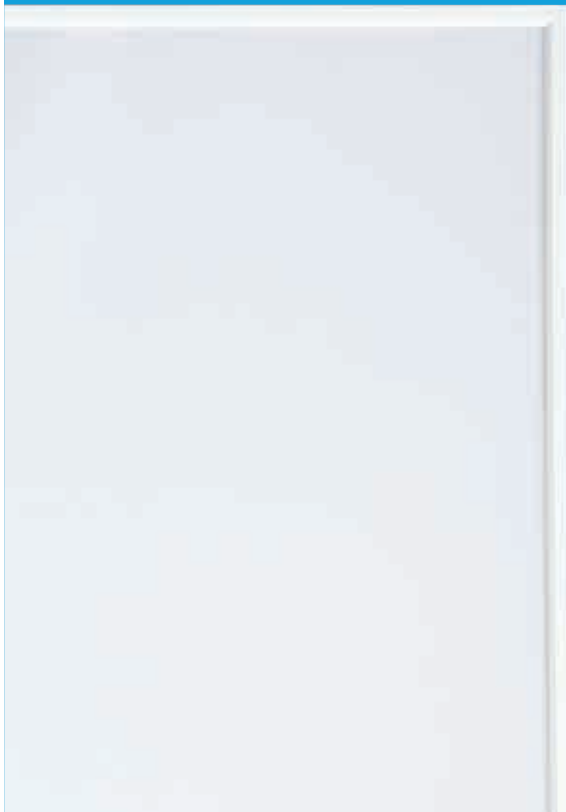

- 壁面埋込サイン、ポスター埋込サイン等、幅広く対応。
- キックスプリング方式の前面パネルです。

サインフィルムの交換方法 フレームの取外しが正面操作で簡単！！ 設置場所を選びません！

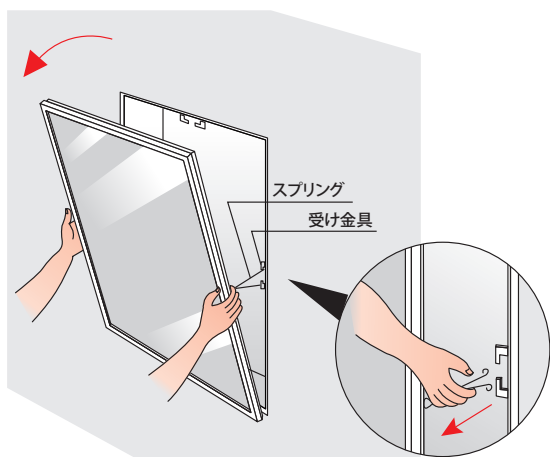

1. フレームを手前に引きながらスプリングを
摘むと簡単に外れます。

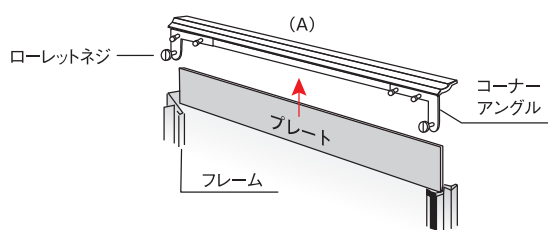

2. コーナーアングルのローレットネジをゆるめて
フレーム(A)を外します。プレートを取り出しフィルムを
交換して下さい。

付属のスプリング受け金具を、お手持ちの内照式ボックス
や埋込み型のサインなどに取付けることでザ・フレームの
使用が可能になります。



ご注意

電気器具商品についての「取り扱い上のご注意」をご参照ください。→ P79
パネル・スタンド類についての「取り扱い上のご注意」をご参照ください。→ P81

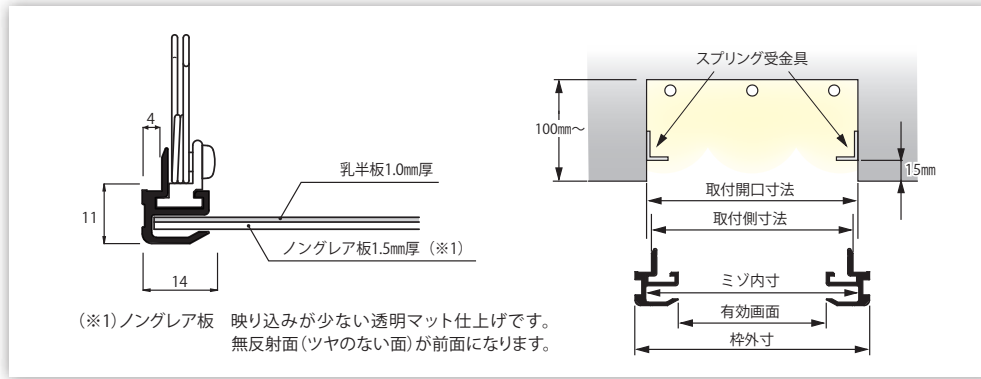

フレーム色

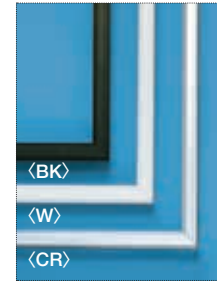

サイズ フレーム色

FR-SSR-**B1**-**W** 奥行100mm~

SSR 内照看板用前面パネル/アルミ製 W:ホワイト BK:ブラック CR:クローム

サイズ	フィルム寸法(mm)	ミソ内寸法(mm)	枠外寸法(mm)	有効画面寸法(mm)	取付開口寸法(mm)	取付側寸法(mm)	定価	
							W/BK	CR
B1	728×1030	731×1033	735×1037	707×1009	729×1031	727×1029	¥36,800	¥46,800
B2	515×728	518×731	522×735	494×707	516×729	514×727	¥19,600	¥30,200
B3	364×515	367×518	371×522	343×494	365×516	363×514	¥14,900	¥19,900
B4	257×364	260×367	264×371	236×343	258×365	256×363	¥10,300	¥15,500
A1	594×841	597×844	601×848	573×820	595×842	593×840	¥35,000	¥44,800
A2	420×594	423×597	427×601	399×573	421×595	419×593	¥19,000	¥28,700
F4	400×400	403×403	407×407	379×379	401×401	399×399	¥12,000	¥17,200

※セット内容:アルミフレーム+ノングレア板1.5t+乳半板1.0t+スプリング+スプリング受け金具
 ※希望小売価格には消費税は含まれていません。仕様と価格は予告なく変更する場合があります。

PPN333 アルミフレーム製



- 4パカオープンフレームの定番アイテムです。
- 洗練されたデザインが公共空間から商業空間まで幅広くマッチします。
- 豊富なカラーバリエーションでベストマッチが実現します。

ポスターの交換方法

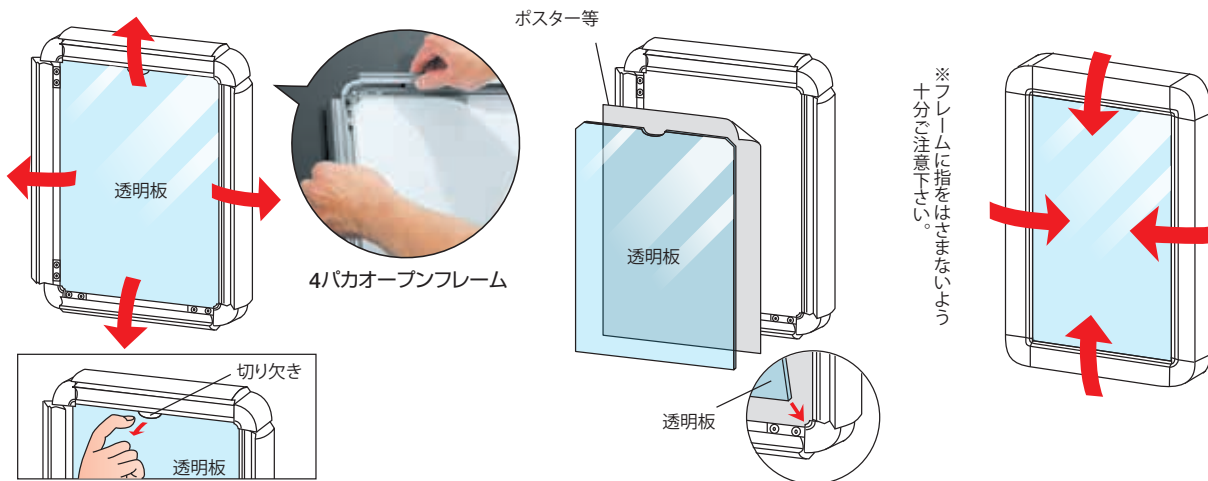

1. フレームの4辺を前方に開き、透明板をはずします。

2. ポスターと透明板の角を、フレームコーナーの内側に引っ掛けてセットします。

3. フレームを閉じてセット完了です。

! **ご注意** パネルスタンド類についての「取り扱い上のご注意」をご参照ください。➡ P81

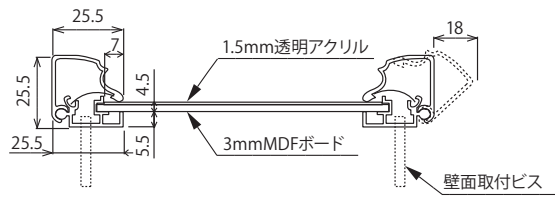
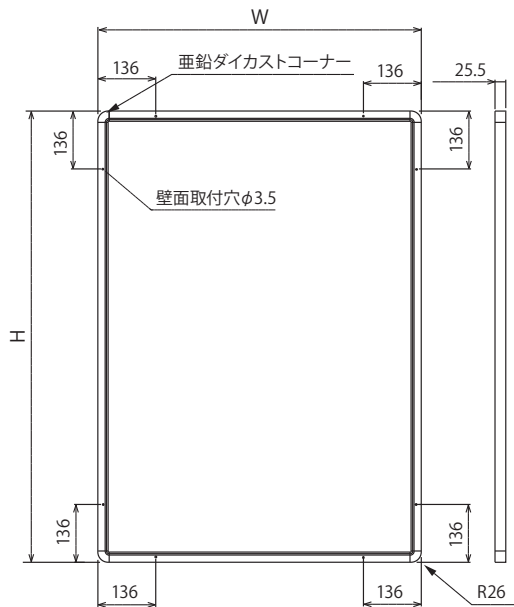

仕様

- フレーム：アルミ押出材
 ステン調・ゴールド(アルマイト仕上)
 ホワイト(ツヤ有り電着塗装仕上)
 ブラック(ツヤ消し電着塗装仕上)
 木目ナチュラル・セビア(木目シート貼り仕上)
- コーナー：亜鉛ダイカスト
 ステン調・ゴールド(メッキ仕上)
 ホワイト・ブラック・木目ナチュラル・セビア(塗装仕上)
- 面 板：1.5mm透明アクリル/3mmMDFボード
- 付属部品：直付け用ビス・吊り金具・吊りひも・吊り金具用ビス

サイズ フレーム色

PPN333- **B1** - **S**

カラーバリエーション



S(ステン調) G(ゴールド) W(ホワイト) K(ブラック) WD(木目ナチュラル) SP(木目セビア)

オプション 引っ掛け吊り金具

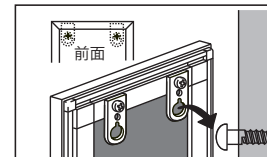

型番	定価 (2ヶ1セット)
PN-PHK	¥1,000

ポスターパネル PPN333

サイズ	用紙寸法(mm)	本体外寸法(mm)	有効画面寸法(mm)	参考重量(kg)	定価
B1	728×1030	766×1068	715×1017	5.0	¥24,000
B2	515×728	553×766	502×715	3.0	¥17,500
B3	364×515	402×553	351×502	2.0	¥13,000
A1	594×841	632×879	581×828	3.5	¥19,900
A2	420×594	458×632	407×581	2.5	¥14,700
A3	297×420	335×458	284×407	1.5	¥11,200



LB(ライトブロンズ)

アルミイーゼル
MS173 LB

- パネルが映える、高質感アルミイーゼル。
- A1適応。

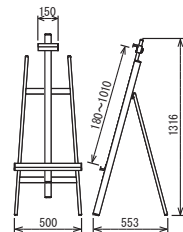

仕様

- 対応サイズ：A3・B3・A2・B2・A1
 パネル厚30mmまで
- 本 体：アルミ押出材
 アルマイト仕上
- 重 量：2.9kg
 静止安全荷重：8kgまで
- 折りたたみ式
 ※B1サイズには対応していません。

イーゼル MS173LB

型番	定価
MS173LB	¥28,000

※希望小売価格に消費税は含まれていません。仕様と価格は予告なく変更する場合があります。

PPN334 アルミフレーム製



- 角がフラットデザインの4バカオープンフレームです。
- シャープなデザインが商業施設サインや金融機関広告におすすめです。
- シックな木目は飲食店メニューにベストマッチします。

ポスターの交換方法

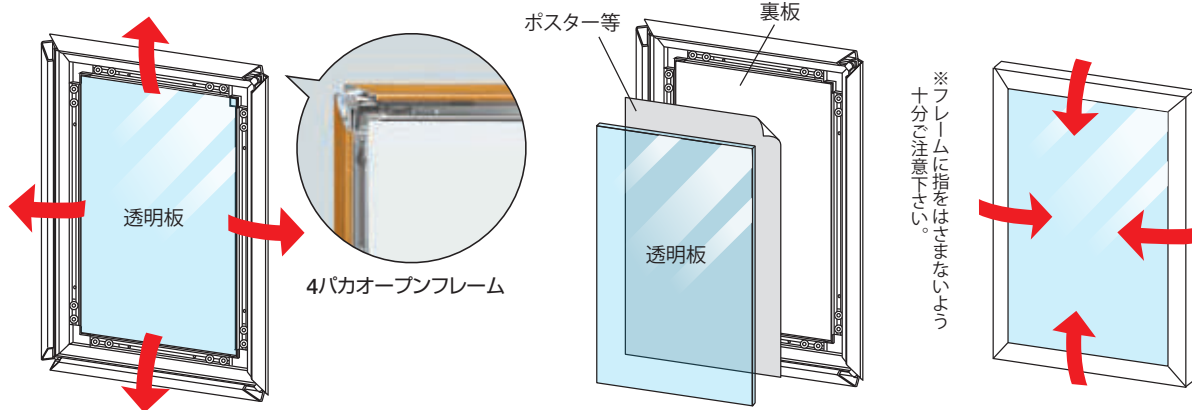

1. フレームの4辺を前方に開き、透明板をはずします。

2. ポスターと透明板を、フレームにセットします。

3. フレームを閉じてセット完了です。

! **ご注意** パネル・スタンド類についての「取り扱い上のご注意」をご参照ください。→ P81

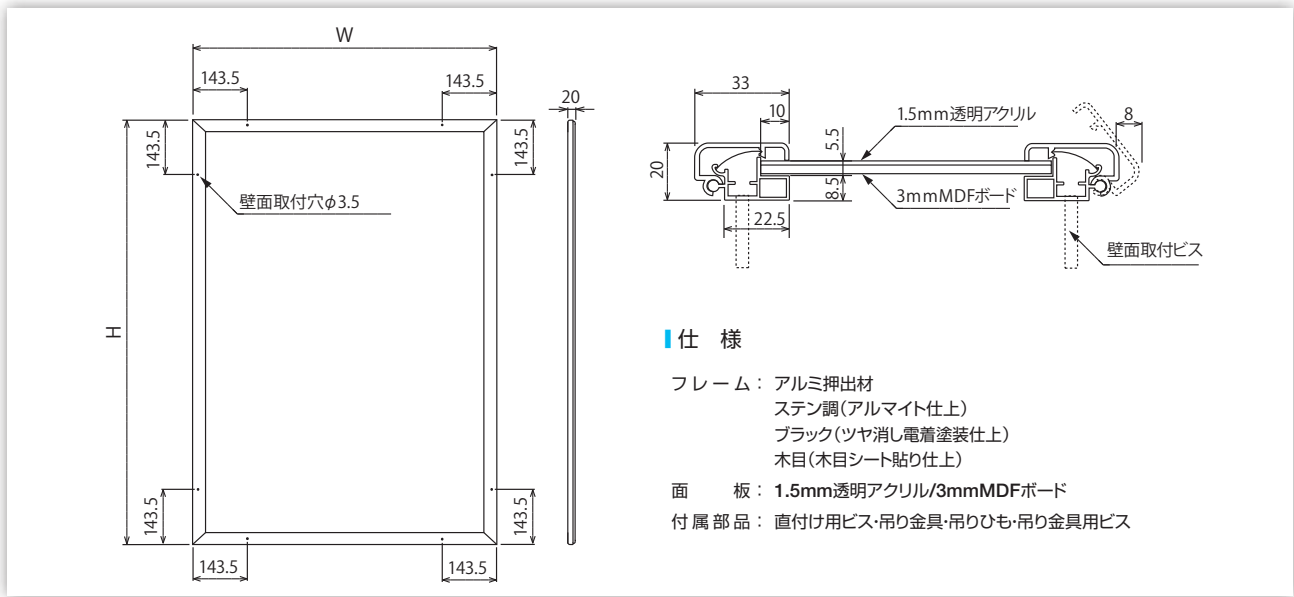

仕様

- フレーム：アルミ押出材
 ステン調(アルマイト仕上)
 ブラック(ツヤ消し電着塗装仕上)
 木目(木目シート貼り仕上)
- 面 板：1.5mm透明アクリル/3mmMDFボード
- 付属部品：直付け用ビス・吊り金具・吊りひも・吊り金具用ビス

サイズ フレーム色
PPN334 - B1 - S

カラーバリエーション



S(ステン調)

K(ブラック)

WD(木目)

オプション 引っ掛け吊り金具

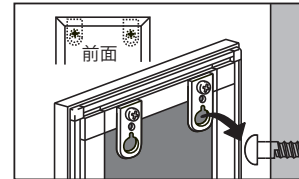

型番	定価 (2ヶ1セット)
PN-PHK	¥1,000

ポスターパネル PPN334

サイズ	用紙寸法(mm)	本体外寸法(mm)	有効画面寸法(mm)	参考重量(kg)	定価
B1	728×1030	775×1077	709×1011	5.5	¥27,350
B2	515×728	562×775	496×709	3.5	¥20,300
B3	364×515	411×562	345×496	2.0	¥15,200
A1	594×841	641×888	575×822	4.0	¥23,100
A2	420×594	467×641	401×575	2.5	¥17,100
A3	297×420	344×467	278×401	1.5	¥13,100



LB(ライトブロンズ)

アルミイーゼル
MS173 LB

- パネルが映える、高質感アルミイーゼル。
- A1適応。

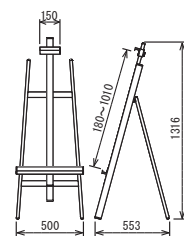

仕様

- 対応サイズ：A3-B3-A2-B2-A1
 パネル厚30mmまで
- 本 体：アルミ押出材
 アルマイト仕上
- 重 量：2.9kg
- 静止安全荷重：8kgまで
- 折りたたみ式
- ※B1サイズには対応しておりません。

イーゼル MS173LB

型番	定価
MS173LB	¥28,000

※希望小売価格に消費税は含まれていません。仕様と価格は予告なく変更する場合があります。

電気器具商品(内照パネル・電飾看板)の取り扱いについて

このカタログの掲載商品は、知識のある専門業者様向けの商品となっています。ご購入、設計への導入につきましては、充分ご考慮願います。

■ 取り付け・設置に際して

1. 取り付けは専門知識のある業者の方にご依頼ください。
電気工事は必ず電気工事業者にご依頼ください。感電やショートの原因となります。
屋内用商品ですので、屋外では使用しないでください。
2. 環境条件に留意し、次のような場所では使用しないでください。
落下、感電、火災、故障の原因となります。
 - ・直射日光の当たる場所や、熱器具の近くなど高温になる場所
(周囲温度10℃～40℃の範囲内でご使用ください)
 - ・湿気の多い場所
 - ・振動の多い場所
 - ・スプレー、ラッカー、ガスなどの引火性のものの近く
3. 器具を埋め込みにて設置する場合は、器具の周囲、裏面に必ず空気の対流できる放熱空間を設けてください。
面板等の変形や、電気部品の故障原因となります。
4. 定格入力電圧100V電源電圧の変動は、±6%の範囲内でご使用ください。
 - ・器具を取り付けされる前に、必ず点灯確認を行ってください。
 - ・他の機器との同一電源(集合電源)において一括電源投入された場合、
以下のような原因によりインバーターが故障することがあります。
電気工事士にご相談の上、専用電源・ノイズ対策器具・サージプロテクター等の対策器具を導入ください。
例：エレベーター・空調・冷蔵・冷凍・ショーケース等ノイズ対策されていない機器からのノイズの侵入
電気回路系統の過渡現象による開閉サージの侵入、調光器・節電装置との併用によるパルス電圧の印加
5. 電気器具商品を取り付け(施工)する際に、器具への後加工(穴あけ、金具の取り付け)での切り屑や器具の変形は、故障の原因となります。
6. 一次側の接続は確実に行ってください。接続不良をおこすと故障、事故や損害の原因となります。
7. 電飾看板の設置については、人通りや周囲の状況に配慮し、電源コードが通行の妨げにならない様にして、安全な場所に設置してください。

■ご使用に際して

1. 器具や部品の改造はしないでください。
電気部品の故障原因となるだけでなく、落下、感電、火災の原因にもなります。
2. 器具を布・紙等で覆わないでください。
損傷、火災の原因となります。
3. 器具をぬれた手でさわったり、器具のすき間に金属類(針金、ピン等)を差し込んだりしないでください。
感電の原因となります。

■お手入れに際して

1. 定期的に点検をしてください。
 - ・パネルのゆがみ、ガタつき、錆、腐食、または安定器や配線等に異常がある場合は、すみやかに専門業者の方に交換を依頼してください。
2. LEDランプは一般店では販売しておりません。
ランプの不点灯、暗くなってきた場合などはお買い求めの販売店へお問い合わせください。
本体一体型のライティングパネルは、ランプ交換などメンテナンス対応できません。
3. 器具のお手入れは、必ず電源を切ってから行ってください。
 - ・電源がついたままだと感電の原因となります。
 - また電圧事情の悪い地域ではランプ不点灯の原因となります。

取り付けについて

取り付けは、必ず専門知識のあるプロの業者の方に依頼し、取り付け業者様の責任において行ってください。
また、合わせてP79～P82の「取扱い上のご注意」もお読みください。

1. 設置面の材質・状態を十分ご確認の上、重さに耐えられる確実な場所に平面を保ち、水平に設置してください。
2. 取り付け金具は、付属のビス・ひもに限らず、現場の状態に合わせ、必要に応じて別途ご用意いただいて、確実なものをお使い下さい。
3. 太陽光や空調など高温のためエンビ板やアクリル板が膨張してふくらんだり、変形したりする場合がありますので、取り付け場所に配慮してください。

パネル・スタンド類の取り扱いについて

このカタログの掲載商品は、知識のある専門業者様向けの商品となっています。ご購入、設計への導入につきましては、充分ご考慮願います。

■ 取り付け・設置に際して

1. 組み立て、取り付けの際は、専門知識のある業者の方にご依頼ください。
必ず取扱説明書をよくお読みいただき、記載された注意事項を守って正しく行ってください。
2. 環境条件にご注意ください。
 - ・屋内用商品ですので、直射日光や雨風を避けて取り付けてください。
 - 冷暖房の空調設備付近(熱風・冷房の直接当たる場所)には設置しないでください。
 - 樹脂部品(面板等)が膨張してふくらんだり、変形する場合があります。
3. 設置場所にご配慮ください。
 - ・人通りや周囲の状況に配慮し、通行やポスター等の入れ替え作業に支障のない安全な場所に取り付けてください。
4. 取り付け具を正しくお選びください。
 - ・壁面の材質により、付属の取り付け部品(直付け用ビス等)が合わない場合があります。
 - 設置面の材質・状態を十分ご確認の上、フレームや掲示物の重さに耐えられるビス・アンカー等を選び、安全で確実な設置をお願いします。
5. スタンド式の商品は転倒にご注意いただき、安全な場所と方法で設置してください。
 - ・転倒や移動による事故防止のため、スタンド式の商品は、凹凸や傾斜のない平らな床面に設置してください。
 - ・強風で倒れたり、動く可能性のある時は、風の当たらない場所へ移動してください。
 - ・パネル等の対応サイズは守ってください。落下、転倒の原因となる恐れがあります。
6. 壁面への取り付けの際に、壁面の平面を出して取り付けてください。
 - ・壁面に凹凸がある場合、商品本来の機能が失われるだけでなく、商品全体が変形する恐れがあります。

※取り付けの不備による事故については、責任を負いかねます。

■ご使用に際して

1. フレーム切り口や角部は鋭利ですので、取り扱いにご注意ください。
 - ・手などを傷つける恐れがあります。
 - また、フレームの角に人が当たると、けがをしたり、衣服を損傷したりすることがあります。
2. フレームの下に大切なものを置かないでください。
 - ・予期せぬ事態でフレームが脱落することも予想されます。
 - フレームの下には大切なものや家具等を置かないようにしてください。
3. 中身やフレームがしっかり固定されているかご確認ください。
 - ・中身のセット後、開閉フレームやネジ等の可動部分がしっかり固定されていることを確認してお使いください。
 - ロックが不十分だと中身やフレームが落下する恐れがあります。
4. 部品、本体の改造は行わないでください。
5. プレート類の取り扱いには充分ご注意下さい。破損した場合は至急交換してください。
6. 運搬、保管、取り扱いには充分ご配慮ください。
7. 取扱説明書は、大切に保管してください。
 - ・操作方法や注意事項が記載してあります。

■お手入れに際して

1. 定期的な点検してください。
 - ・フレームと裏側の金属部分(取り付け金具等)にガタつき、錆、腐食等の異常がないか、吊りひも、ワイヤー等を使用している場合は、それらにも異常がないかを点検し、異常がある場合は交換してください。
2. 定期的な清掃してください。
 - ・フレームおよびフレームの周辺はほこりがたまりやすく、放置していると壁を汚すことがありますので、定期的に清掃してください。
 - ・柔らかい布を水でしめらせ、よくしぼってふいてください。
 - 金属磨き、サンドペーパー等は器具をいためます。
 - ・器具に殺虫剤をかけたり、シンナーやベンジン等、揮発性のあるものでふいたりしないでください。
 - 変色、変質の原因となります。